

SAMSUNG

User guide

HW-B400F

Thank you for purchasing this Samsung product.









To receive more complete service, please register your product at www.samsung.com

SAFETY INFORMATION

SAFETY WARNINGS

TO REDUCE THE RISK OF ELECTRIC SHOCK, DO NOT REMOVE THE COVER (OR BACK). NO USER-SERVICEABLE PARTS ARE INSIDE. REFER SERVICING TO QUALIFIED SERVICE PERSONNEL.

Refer to the table below for an explanation of symbols which may be on your Samsung product.

	<p style="text-align: center;">CAUTION RISK OF ELECTRIC SHOCK. DO NOT OPEN.</p>	
	<p>This symbol indicates that high voltage is present inside. It is dangerous to make any kind of contact with any internal part of this product.</p>	
	<p>This symbol indicates that this product has included important literature concerning operation and maintenance.</p>	
	<p>Class II product : This symbol indicates that it does not require a safety connection to electrical earth (ground). If this symbol is not present on a product with a power cord, the product MUST have a reliable connection to protective earth (ground).</p>	
	<p>AC voltage : This symbol indicates that the rated voltage marked with the symbol is AC voltage.</p>	
	<p>DC voltage : This symbol indicates that the rated voltage marked with the symbol is DC voltage.</p>	
	<p>Caution, Consult instructions for use : This symbol instructs the user to consult the user manual for further safety related information.</p>	

WARNING

- To reduce the risk of fire or electric shock, do not expose this appliance to rain or moisture.
- Do not use liquid fumigators containing chemicals, such as mosquito repellent or air freshener, around the product. If steam comes in contact with the product surface or enters the product, it may cause stains or malfunction.

CAUTION

- TO PREVENT ELECTRIC SHOCK, MATCH WIDE BLADE OF PLUG TO WIDE SLOT, FULLY INSERT.
- This apparatus shall always be connected to a AC outlet with a protective grounding connection.
- To disconnect the apparatus from the mains, the plug must be pulled out from the mains socket, therefore the mains plug shall be readily operable.
- Do not expose this apparatus to dripping or splashing. Do not put objects filled with liquids, such as vases on the apparatus.
- To turn this apparatus off completely, you must pull the power plug out of the wall socket. Consequently, the power plug must be easily and readily accessible at all times.

PRECAUTIONS

1. Ensure that the AC power supply in your house complies with the power requirements listed on the identification sticker located on the bottom of your product. Install your product horizontally, on a suitable base (furniture), with enough space around it for ventilation (7~10 cm). Make sure the ventilation slots are not covered. Do not place the unit on amplifiers or other equipment which may become hot. This unit is designed for continuous use. To fully turn off the unit, disconnect the AC plug from the wall outlet. Unplug the unit if you intend to leave it unused for a long period of time.
2. During thunderstorms, disconnect the AC plug from the wall outlet. Voltage peaks due to lightning could damage the unit.
3. Do not expose the unit to direct sunlight or other heat sources. This could lead to overheating and cause the unit to malfunction.
4. Protect the product from moisture (i.e. vases), and excess heat (e.g. a fireplace) or equipment creating strong magnetic or electric fields. Unplug the power cable from the AC wall socket if the unit malfunctions. Your product is not intended for industrial use. It is for personal use only. Condensation may occur if your product has been stored in cold temperatures. If transporting the unit during the winter, wait approximately 2 hours until the unit has reached room temperature before using.
5. The battery used with this product contains chemicals that are harmful to the environment. Do not dispose of the battery in the general household trash. Do not expose the battery to excess heat, direct sunlight, or fire. Do not short circuit, disassemble, or overheat the battery.
CAUTION : Danger of explosion if the battery is replaced incorrectly. Replace only with the same or equivalent type.

CONTENTS

01	Checking the Components	6
02	Product Overview	7
	Top Panel of the Soundbar	7
	Bottom Panel of the Soundbar	8
03	Using the Remote Control	9
	Inserting Batteries before using the Remote Control (AAA batteries X 2)	9
	How to Use the Remote Control	9
	Using the Hidden Buttons (Buttons with more than one function)	14
	Output specifications for the different sound effect modes	14
	Adjusting the Soundbar volume with a TV remote control	15
04	Connecting the Soundbar	16
	Connecting Electrical Power	16
05	Using a wired connection to the TV	17
	Method 1. Connecting a TV using an HDMI Cable	17
	Method 2. Connecting using an Optical Cable	19
06	Using a wireless connection to the TV	20
	Connecting via Bluetooth	20

07	Connecting an External Device	22
	Connecting using an Optical Cable	22
08	Connecting a USB Storage Device	23
09	Connecting a Mobile Device	24
	Connecting via Bluetooth	24
	Connecting a Soundbar to a mobile device via NFC function	27
10	Installing the Wall Mount (Optional)	28
	Installation Precautions	28
	Wall mount Components	28
11	Software Update	31
	Reset	32
12	Troubleshooting	33
13	Licences & Other Information	34
14	Important Notes About Service	35
15	Specifications and Guide	36
	Specifications	36

01 CHECKING THE COMPONENTS

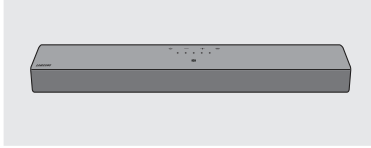

Soundbar Main Unit



Power Cord (Soundbar)











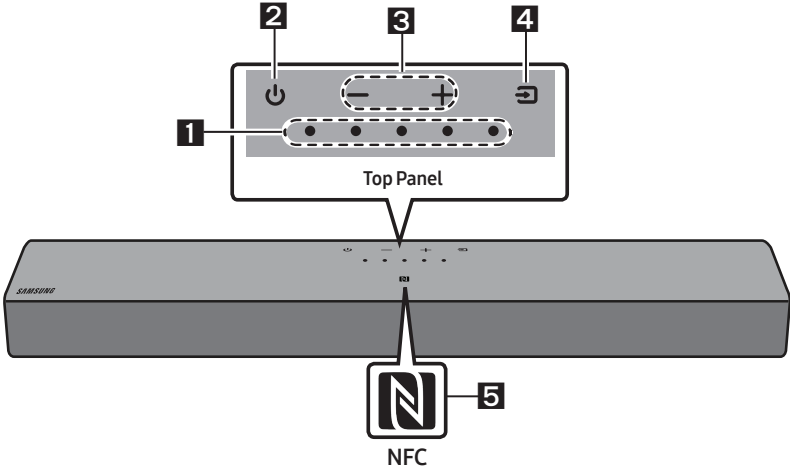



















**Soundbar Remote Control /
Batteries**







- For more information about the power supply and power consumption, refer to the label attached to the product. (Label: Bottom of the Soundbar Main Unit)
- To purchase additional components or optional cables, contact a Samsung Service Centre or Samsung Customer Care.
- Design, specifications are subject to change without prior notice.
- The appearance of the accessories may differ slightly from the illustrations above.

02 PRODUCT OVERVIEW

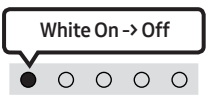
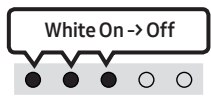
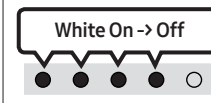
Top Panel of the Soundbar

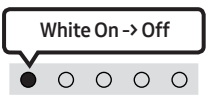
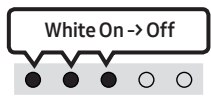
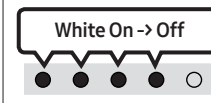

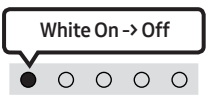
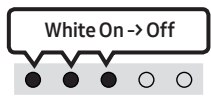
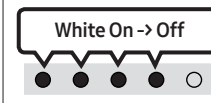
<p>1</p>	<p>LED indicator</p>	<p>The LED Indicator flashes, glows, or changes colour depending on the Soundbar's current mode or status. The colour of the LED indicator and the number of lights indicate the active mode as described below.</p> <table border="1" data-bbox="266 852 1025 933"> <tr> <td style="text-align: center;">  White LED </td> <td style="text-align: center;">  White LED </td> <td style="text-align: center;">  Multicolour LED </td> <td style="text-align: center;">  White LED </td> <td style="text-align: center;">  White LED </td> </tr> </table> <ul style="list-style-type: none"> The Multicolour LED changes to White, Cyan, Green, Red, Yellow, Orange, Purple and Blue depending on the mode or status. 	 White LED	 White LED	 Multicolour LED	 White LED	 White LED
 White LED	 White LED	 Multicolour LED	 White LED	 White LED			
<p>2</p>	<p>Power</p>	<p>Turns the power on and off.</p> <table border="1" data-bbox="266 1062 792 1201"> <tr> <td style="text-align: center;"> LED Indicator  On </td> <td style="text-align: center;"> LED Indicator  Off </td> </tr> </table>	LED Indicator  On	LED Indicator  Off			
LED Indicator  On	LED Indicator  Off						
<p>3</p>	<p>Volume</p>	<p>Adjusts the volume.</p> <table border="1" data-bbox="266 1262 1042 1425"> <tr> <td style="text-align: center;"> LED Indicator  Volume Up </td> <td style="text-align: center;"> LED Indicator  Volume Down </td> </tr> </table>	LED Indicator  Volume Up	LED Indicator  Volume Down			
LED Indicator  Volume Up	LED Indicator  Volume Down						

4	Source	<ul style="list-style-type: none"> Press the  (Source) button to change the mode. Each time you change the mode, the LED lights in white and then turns off. 						
		<table border="1"> <tr> <td>LED Indicator</td> <td></td> <td></td> <td></td> </tr> <tr> <td></td> <td>"TV ARC"</td> <td>"Bluetooth"</td> <td>"USB" or "Digital Audio In"</td> </tr> </table>	LED Indicator					"TV ARC"
LED Indicator								
	"TV ARC"	"Bluetooth"	"USB" or "Digital Audio In"					
5	NFC Logo	You can activate your Bluetooth connection by placing your phone in the NFC detection area of the Soundbar.						

- When you plug in the Power cord, the power button will begin working in 4 to 6 seconds.
- When you turn on this unit, there will be a 4 to 5 second delay before it produces sound.
- If you hear sounds from both the TV and Soundbar, go to the **Settings** menu for the TV audio and change the TV speaker to **External Speaker**.

Bottom Panel of the Soundbar

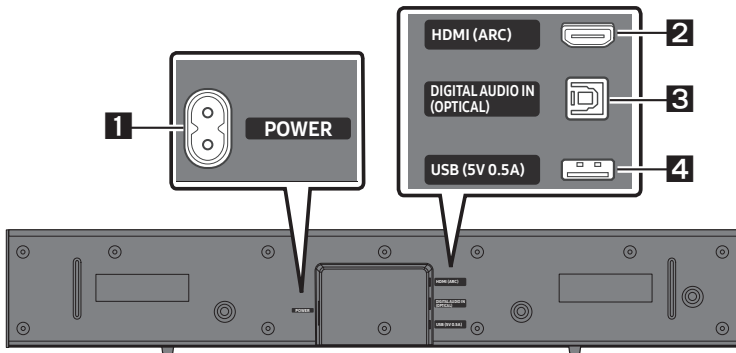

1	POWER Connect the Soundbar's AC power cable.
2	HDMI (ARC) Connect to the HDMI (ARC) port on a TV.
3	DIGITAL AUDIO IN (OPTICAL) Connect to the digital (optical) output of an external device.
4	USB (5V 0.5A) Connect a USB device here to play music files stored on the USB device through the Soundbar.

- Do not connect this unit or other components to an AC outlet until all connections between components are complete.

03 USING THE REMOTE CONTROL

Inserting Batteries before using the Remote Control (AAA batteries X 2)

Slide the back cover in the direction of the arrow until it is completely removed.

Insert 2 AAA batteries (1.5V) so that their orientation is correct. Slide the back cover back into position.

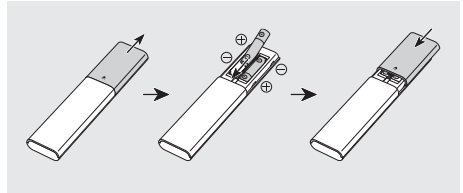

How to Use the Remote Control

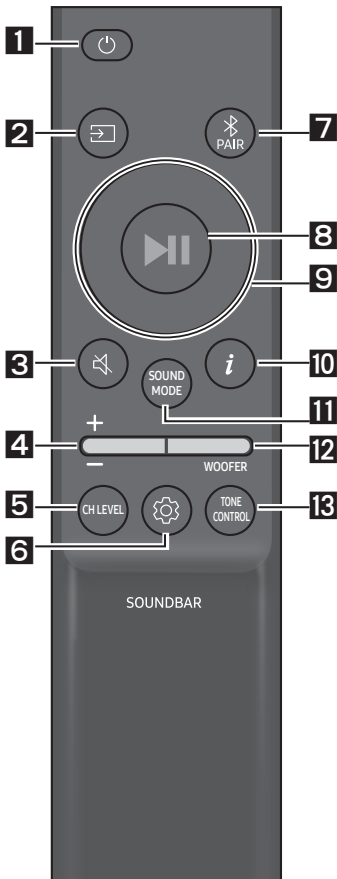

1	<p>Power Turns the Soundbar on and off.</p> <table border="1" style="width: 100%;"> <tr> <td style="text-align: center;">LED Indicator</td> <td style="text-align: center;"> <div style="border: 1px solid black; padding: 2px; display: inline-block;">Cyan Blinks X1</div> On </td> <td style="text-align: center;"> <div style="border: 1px solid black; padding: 2px; display: inline-block;">Red Blinks X3</div> Off </td> </tr> </table> <ul style="list-style-type: none"> Auto Power Down Function The unit turns off automatically in the following situations: <ul style="list-style-type: none"> In "TV ARC" / "Bluetooth" / "USB" or "Digital Audio In" mode if there is no audio signal for 18 minutes. 	LED Indicator	<div style="border: 1px solid black; padding: 2px; display: inline-block;">Cyan Blinks X1</div> On	<div style="border: 1px solid black; padding: 2px; display: inline-block;">Red Blinks X3</div> Off			
LED Indicator	<div style="border: 1px solid black; padding: 2px; display: inline-block;">Cyan Blinks X1</div> On	<div style="border: 1px solid black; padding: 2px; display: inline-block;">Red Blinks X3</div> Off					
2	<p>(Source) Press to select a source connected to the Soundbar.</p> <table border="1" style="width: 100%;"> <tr> <td style="text-align: center;">LED Indicator</td> <td style="text-align: center;"> <div style="border: 1px solid black; padding: 2px; display: inline-block;">White On -> Off</div> "TV ARC" </td> <td style="text-align: center;"> <div style="border: 1px solid black; padding: 2px; display: inline-block;">White On -> Off</div> "Bluetooth" </td> </tr> <tr> <td style="text-align: center;">LED Indicator</td> <td colspan="2" style="text-align: center;"> <div style="border: 1px solid black; padding: 2px; display: inline-block;">White On -> Off</div> "USB" or "Digital Audio In" </td> </tr> </table>	LED Indicator	<div style="border: 1px solid black; padding: 2px; display: inline-block;">White On -> Off</div> "TV ARC"	<div style="border: 1px solid black; padding: 2px; display: inline-block;">White On -> Off</div> "Bluetooth"	LED Indicator	<div style="border: 1px solid black; padding: 2px; display: inline-block;">White On -> Off</div> "USB" or "Digital Audio In"	
LED Indicator	<div style="border: 1px solid black; padding: 2px; display: inline-block;">White On -> Off</div> "TV ARC"	<div style="border: 1px solid black; padding: 2px; display: inline-block;">White On -> Off</div> "Bluetooth"					
LED Indicator	<div style="border: 1px solid black; padding: 2px; display: inline-block;">White On -> Off</div> "USB" or "Digital Audio In"						

3

Press the (**Mute**) button to mute the sound.
Press it again to unmute the sound.

LED Indicator	
------------------	--

4**Volume**

Push the button up or down to adjust the volume.

LED Indicator		
------------------	--	--

5**CH LEVEL**

By pressing the button, you can adjust the volume of the each speaker.

LED Indicator	
	"Centre Level"

6 **(Sound Control)**





By pressing the button, you can set the audio function. The desired item can be adjusted using the **Up/Down** buttons. Each time the mode changes, the Multicolour LED blinks in white.

LED Indicator	
	"Sync" → "Night mode" → "Voice enhancement"

- If the video on the TV and audio from the Soundbar are not synchronised, select **"Sync"** in Sound Control, and then set the audio delay between 0~300 milliseconds by using the **Up/Down** buttons. (Not available in **"USB"** or **"Bluetooth"** mode.)
- **"Sync"** is only supported for some functions.
- **"Night mode"** is optimised for night time viewing with the settings adjusted to bring the volume down but keep the dialog clear.
- **"Voice enhancement"** makes it easier to hear spoken dialog in movies and TV.

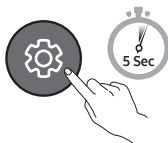
7 Band EQ

Press and hold the  (**Sound Control**) button for about 5 seconds to adjust the sound for each frequency band. 150Hz, 300Hz, 600Hz, 1.2kHz, 2.5kHz, 5kHz, and 10kHz are selectable using the **Left/Right** buttons and each can be adjusted to a setting between -6 to +6 using the **Up/Down** buttons. (Make sure the Sound mode is set to "**Standard**".)

7 Band EQ			
			
Press and hold the  (Sound Control) button for about 5 seconds.		Using the Left/Right buttons and each can be adjusted to setting between -6 to +6.	
	"150Hz"		"150Hz" → "300Hz" → "600Hz" → "1.2kHz" → "2.5kHz" → "5kHz" → "10kHz"

7

Bluetooth PAIR

Switch the Soundbar to Bluetooth pairing mode.

When you press the button, the LED display changes as shown below.

- Until pairing is complete, the Multicolour LED changes as **Red** → **Green** → **Blue** in turn.

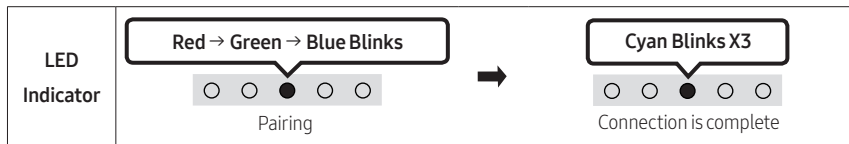

8

(Play / Pause)

You can also play or pause music by pressing the button in "**USB**" mode.

9

Up/Down/Left/Right

Press **Up/Down/Left/Right** on the button to select or set functions.

- **Repeat**
To use the Repeat function in "**USB**" mode, press the **Up** button.
- **Music Skip**
Press the **Right** button to select the next music file. Press the **Left** button to select the previous music file.

10



(Info)

Press the button to display information about the current function. (See page 8.)

11

SOUND MODE

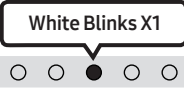
By pressing the button, you can select the desired audio mode. Each time the mode changes, the Multicolour LED blinks in white. (The sound mode may differ with the TV model.)

LED Indicator	
	"Standard" → "Surround"

- **Standard**
Outputs the original sound.
- **Surround**
Provides a wider sound field than standard.

- **Bluetooth Power On/Off**

This feature automatically turns the Soundbar on when it receives a connection request from a previously connected TV or Bluetooth device. The setting is On by default.

- Press and hold the **SOUND MODE** button for more than 5 seconds to turn off the Bluetooth Power function.

- **DRC (Dynamic Range Control) On/Off**

Lets you apply dynamic range control to Dolby Digital and DTS Digital tracks.

Press and hold the **SOUND MODE** button for more than 5 seconds while the Soundbar is powered off to turn DRC (Dynamic Range Control) on or off. With the DRC turned on, loud sound is reduced. (The sound may be distorted.)

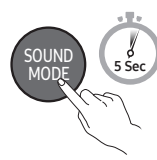
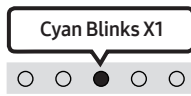
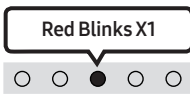
SOUND MODE button	LED Indicator	
	 On (Default)	 Off
DRC On/Off	Toggle On → Off	

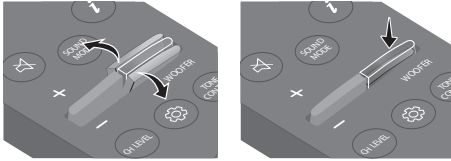
12**WOOFER (BASS) LEVEL**

Push the button up or down to adjust the bass level between -6 to +6. To set the woofer (bass) volume level to 0 (Default), press the button. (Subwoofer is not included.)

13**TONE CONTROL**

By pressing the button, you can adjust the volume of the treble or bass sound. The desired item can be adjusted using the **Up/Down** buttons. (This feature is available in all sound modes except **“Standard”** mode.)

LED Indicator	
	“Treble” → “Bass”

Using the Hidden Buttons (Buttons with more than one function)

Hidden Button		Reference page
Remote Control Button	Function	
WOOFER (Up)	TV remote control On/Off	page 15
Left	TV Auto connect On/Off	page 21
 (Sound Control)	7 Band EQ	page 11
SOUND MODE	DRC On/Off	page 12
	Bluetooth Power On/Off	page 12

Output specifications for the different sound effect modes

Effect	Input	Output
Standard	2.0 ch	2.0 ch
	5.1 ch	2.0 ch
Surround	2.0 ch	2.0 ch
	5.1 ch	2.0 ch

Adjusting the Soundbar volume with a TV remote control

Adjust the Soundbar volume using the TV's remote control.







- This function can be used with IR remote controls only. Bluetooth remote controls (remote controls that require pairing) are not supported.
- Set the TV speaker to **External Speaker** to use this function.
- Manufacturers supporting this function:
Samsung, VIZIO, LG, Sony, Sharp, PHILIPS, PANASONIC, TOSHIBA, Hisense, RCA

TV remote control On/Off

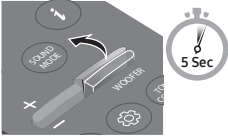
1. Turn Off the Soundbar.
2. Push up and hold the **WOOFER** button for 5 seconds.

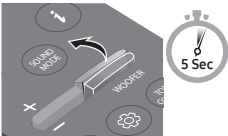
Each time you push the **WOOFER** button up and hold it for 5 seconds, the mode switches in the following order: "**Off-TV Remote**" (Default mode), "**Samsung-TV Remote**", "**All-TV Remote**".

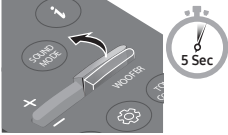
The LED indicator status changes each time the mode is changed, as shown below.

Remote Control Button	LED Indicator	Status
	<p>Red Blinks X1</p>  <p>"Off-TV Remote" (Default mode)</p>	Disable the TV remote control.
	<p>Cyan Blinks X1</p>  <p>"Samsung-TV Remote"</p>	Enable a Samsung TV's IR remote control.
	<p>Blue Blinks X1</p>  <p>"All-TV Remote"</p>	Enable a third-party TV's IR remote control.

04 CONNECTING THE SOUNDBAR

Connecting Electrical Power

Use the power components to connect the Soundbar to an electrical outlet in the following order:
Connect power cord End **A** to Soundbar and End **B** to wall socket.

- For more information about the required electrical power and power consumption, refer to the label attached to the product. (Label: Bottom of the Soundbar Main Unit)

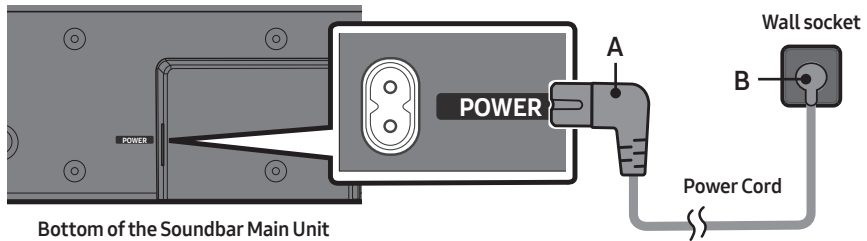

NOTE

- If you unplug and reconnect the power cord when the product is turned on, the Soundbar turns on automatically.

05 USING A WIRED CONNECTION TO THE TV

Method 1. Connecting a TV using an HDMI Cable

⚠ CAUTION

- When both the HDMI cable and optical cable are connected, the HDMI signal is received first.
- To connect the HDMI cable between the TV and Soundbar, be sure to connect the terminals marked ARC. Otherwise, the TV sound may not be output.
- The recommended cable is **High Speed HDMI Cable with Ethernet**.

Connecting the TV that supports HDMI ARC (Audio Return Channel)

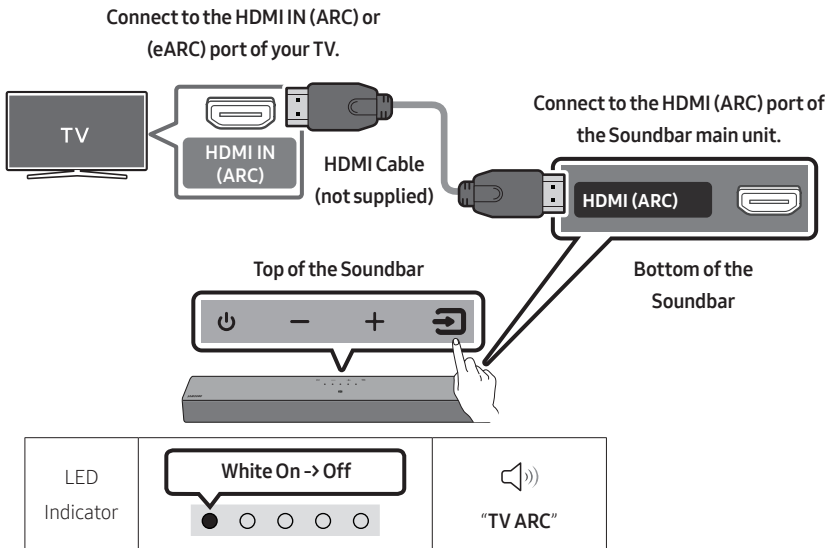

1. With the Soundbar and TV turned off, connect the HDMI Cable (not supplied) as shown in the figure.
2. Turn on the Soundbar and TV.
3. TV sound is output from the Soundbar.
 - When the sound is not output, check the HDMI Cable (not supplied) connection again.
 - Use the volume buttons on the TV's remote control to change the volume on the Soundbar.

NOTES

- When you connect the TV that supports the HDMI ARC (Audio Return Channel) to the Soundbar with an HDMI cable, you can transmit the digital video and audio data without connecting a separate optical cable.
- We recommend you use a coreless HDMI cable if possible. If you use a cored HDMI cable, use one whose diameter is less than 14 mm.
- This function is not available if the HDMI cable does not support ARC.
- When the audio in a broadcast is encoded in Dolby Digital and the “Digital Output Audio Format” on your TV is set to PCM, we recommend that you change the setting to Dolby Digital. When the setting on the TV is changed, you will experience better sound quality. (The TV menu may use different words for Dolby Digital and PCM depending on the TV manufacturer.)

Method 2. Connecting using an Optical Cable

Pre-connection Checklist

- When you use an optical cable and the terminals have covers, be sure to remove the covers.

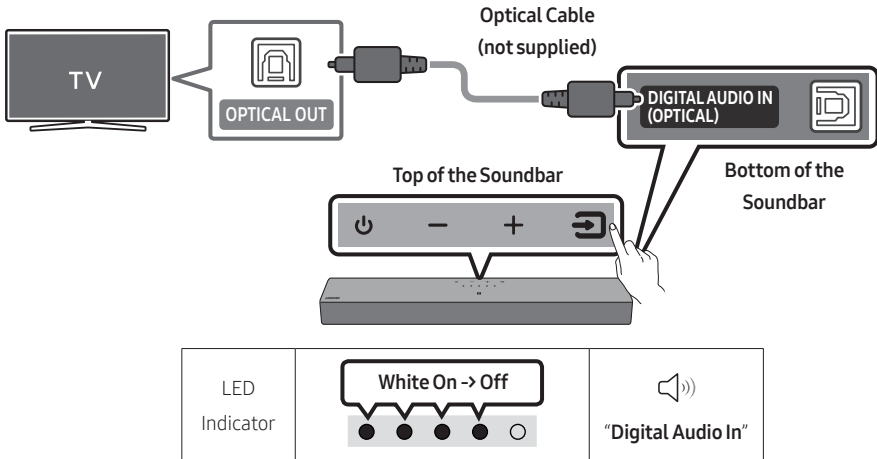

1. With the TV and Soundbar turned off, connect the **DIGITAL AUDIO IN (OPTICAL)** port on the Soundbar and the **OPTICAL** output port on the TV with the optical cable (not supplied), as shown in the figure.
2. Turn on the Soundbar and TV.
3. Press the  (**Source**) button on the top panel or remote control, and then select the "**Digital Audio In**" mode.
4. The TV sound is output from the Soundbar.

06 USING A WIRELESS CONNECTION TO THE TV

Connecting via Bluetooth

When a Samsung TV is connected using Bluetooth, you can hear stereo sound without the hassle of cables.

- Only one Samsung TV can be connected at a time.
- Samsung TV that supports Bluetooth can be connected.
Check the specifications of your TV.

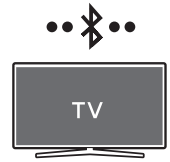

The initial connection

1. Press the **PAIR** button on the Soundbar remote control or press **(Source)** button on the Soundbar top panel to enter the **"Bluetooth"** mode.

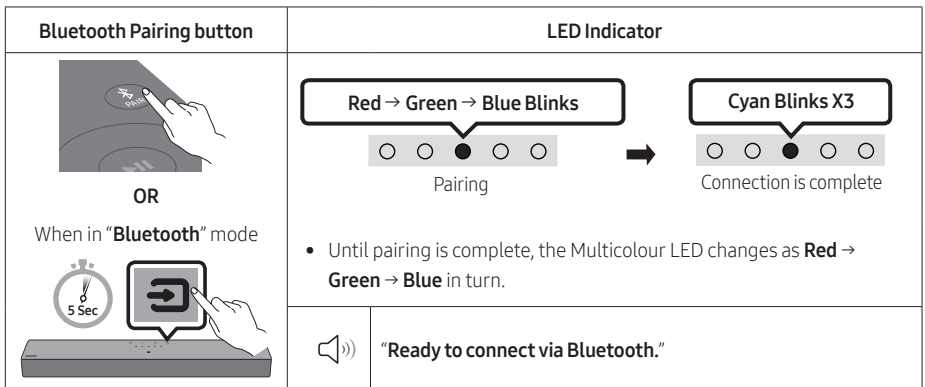

2. Select Bluetooth mode on the Samsung TV.
(e.g. Home (🏠) → Menu → Settings (⚙️) → All Settings (⚙️) → Sound → Sound Output → Bluetooth Speaker List → [AV] B-Series Soundbar (Bluetooth))
3. Select **"[AV] B-Series Soundbar"** from the list on TV's screen.
An available Soundbar is indicated with **"Needs Pairing"** or **"Paired"** on the TV's Bluetooth device list. To connect the Samsung TV to the Soundbar, select the message, and then establish a connection.
4. You can now hear Samsung TV sound from the Soundbar.
 - If there is a connection log between the Soundbar and Samsung TV, the Soundbar is automatically connected by changing its mode to **"Bluetooth"**.

If the device fails to connect

- If you have an existing Soundbar (e.g., “[AV] B-Series Soundbar”) on the list of speakers on the Samsung TV, delete it.
- Then repeat steps 1 through 3.

Disconnecting the Soundbar from the Samsung TV

Press the  (**Source**) button on the top panel or on the remote control to select the mode other than “Bluetooth”.

- Disconnecting takes time because the Samsung TV must receive a response from the Soundbar. (The time required may differ, depending on the Samsung TV model.)

TV Auto connect On/Off

To cancel the automatic Bluetooth connection between the Soundbar and TV, press the **Left** button on the remote control for 5 seconds with the Soundbar in “Bluetooth Ready” status. (Toggle On → Off)

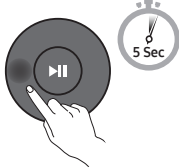
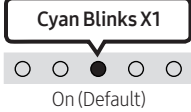
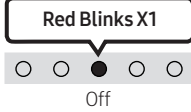
Left button	LED Indicator	
		
Bluetooth Ready	Toggle On → Off	

Notes on Bluetooth connection

- Locate a new device within 1 m to connect via Bluetooth communication.
- If asked for a PIN code when connecting a Bluetooth device, enter <0000>.
- The Soundbar automatically turns off after 18 minutes in the Ready state.
- The Soundbar may not perform Bluetooth search or connection correctly under the following circumstances:
 - If there is a strong electrical field around the Soundbar.
 - If several Bluetooth devices are simultaneously paired with the Soundbar.
 - If the Bluetooth device is turned off, not in place, or malfunctions.
- Electronic devices may cause radio interference. Devices that generate electromagnetic waves must be kept away from the Soundbar main unit - e.g., microwaves, wireless LAN devices, etc.

07 CONNECTING AN EXTERNAL DEVICE

Connecting using an Optical Cable

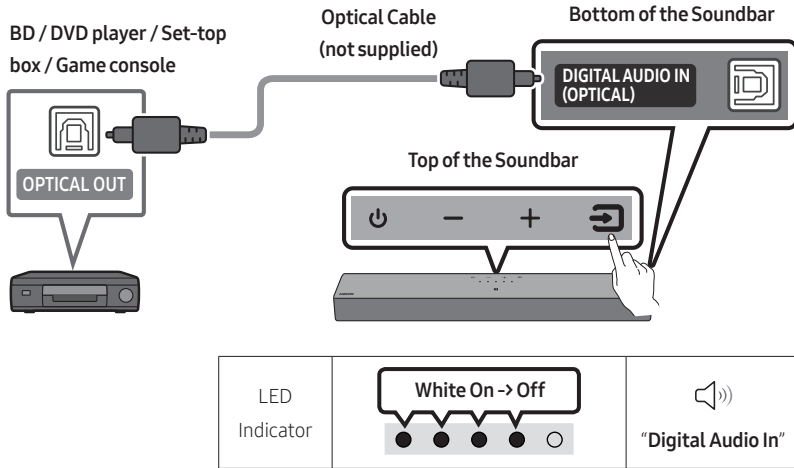

1. With the external device and Soundbar turned off, connect the **DIGITAL AUDIO IN (OPTICAL)** port on the Soundbar and the **OPTICAL** output port on the external device with the optical cable (not supplied), as shown in the figure.
2. Turn on the Soundbar and external device.
3. Press the  (**Source**) button on the top panel or remote control, and then select the "**Digital Audio In**" mode.
4. The external device sound is output from the Soundbar.

08 CONNECTING A USB STORAGE DEVICE

You can play music files located on USB storage devices through the Soundbar.

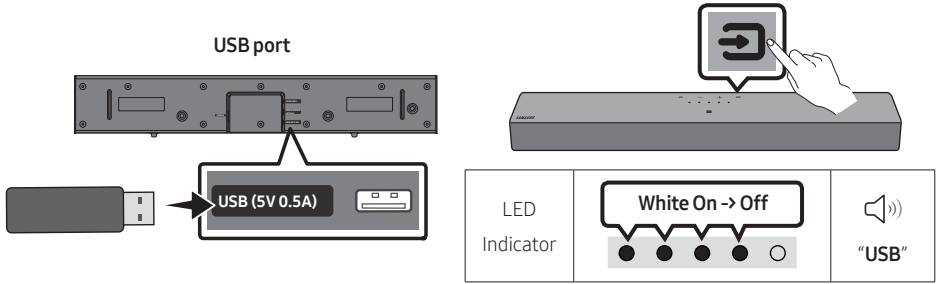

1. Connect the USB device to the USB port on the bottom of the product.
2. Press the  (**Source**) button on the top panel or remote control, and then select the “USB” mode.
3. Play music files from the USB storage device through the Soundbar.
 - The Soundbar automatically turns off (Auto Power Down) if no USB device has been connected for more than 18 minutes.

File Format Type Compatibility list

Extension	Codec	Sampling Rate	Bit Rate
*.mp3	MPEG1 Layer2	32kHz ~ 48kHz	32kbps ~ 320kbps
	MPEG1 Layer3	32kHz ~ 48kHz	32kbps ~ 320kbps
	MPEG2 Layer3	16kHz ~ 24kHz	8kbps ~ 160kbps
	MPEG2.5 Layer3	8kHz ~ 12kHz	8kbps ~ 160kbps
*.aac *.m4a	AAC-LC (MPEG2/MPEG4 Audio Only)	32kHz ~ 48kHz	32kbps ~ 320kbps
*.wav	LPCM	32kHz ~ 192kHz	1,024kbps ~ 9,216kbps
*.flac	FLAC	32kHz ~ 192kHz	162kbps ~ 8,100kbps

- If there are too many folders (about 200) and files (about 2000) stored on the USB device, it may take the Soundbar some time to access and play files.
- Supported USB file system : FAT16, FAT32, NTFS

09 CONNECTING A MOBILE DEVICE

Connecting via Bluetooth



When a mobile device is connected using Bluetooth, you can hear stereo sound without the hassle of cables.

- When you connect a paired Bluetooth device with the Soundbar off, the Soundbar automatically turns on.



mobile device

The initial connection

- When connecting to a new Bluetooth device, make sure the device is within 1 m distance.
1. Press the  **PAIR** button on the Soundbar remote control or press  (**Source**) button on the Soundbar top panel to enter the "Bluetooth" mode.

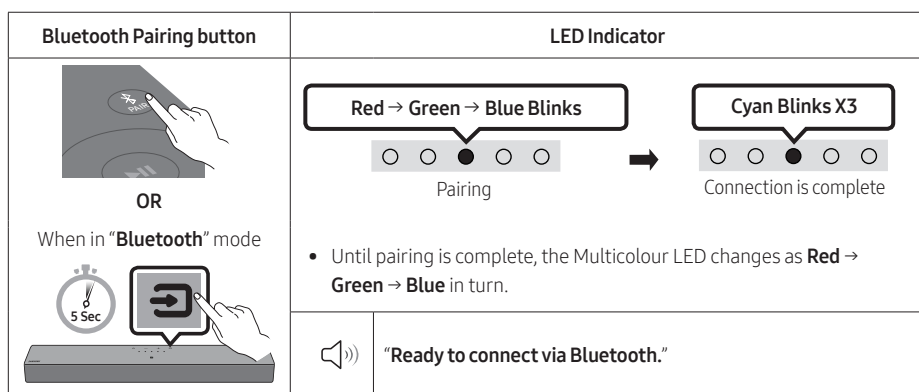

2. On your device, select "[AV] B-Series Soundbar" from the list that appears.
3. Play music files from the device connected via Bluetooth through the Soundbar.

If the device fails to connect

- If you have an existing Soundbar (e.g., "[AV] B-Series Soundbar") on the list of speakers on the Mobile device, delete it.
- Then repeat steps 1 and 2.

Notes on Bluetooth connection

- Locate a new device within 1 m to connect via Bluetooth communication.
- If asked for a PIN code when connecting a Bluetooth device, enter <0000>.
- The Soundbar automatically turns off after 18 minutes in the Ready state.
- The Soundbar may not perform Bluetooth search or connection correctly under the following circumstances:
 - If there is a strong electrical field around the Soundbar.
 - If several Bluetooth devices are simultaneously paired with the Soundbar.
 - If the Bluetooth device is turned off, not in place, or malfunctions.
- Electronic devices may cause radio interference. Devices that generate electromagnetic waves must be kept away from the Soundbar main unit - e.g., microwaves, wireless LAN devices, etc.
- The Soundbar supports SBC data (44.1kHz, 48kHz).
- Connect only to a Bluetooth device that supports the A2DP (AV) function.
- When connecting the Soundbar to a Bluetooth device, place them as close to each other as possible.
- The farther the Soundbar and Bluetooth device are from each other, the lower the sound quality will become.

The Bluetooth connection may break when the devices are out of the effective range.

- The Bluetooth connection may not function as intended in areas with poor reception.
- A Bluetooth device may experience noise or malfunction under in the following conditions:
 - When the body is in contact with the signal transceiver on the Bluetooth device or Soundbar
 - In corners or when there is an obstacle in proximity, such as a wall or partition, where electrical changes may occur.
 - When exposed to radio interferences by other products operating on the same frequency ranges, such as medical equipment, microwave ovens, and wireless LAN devices.
 - Obstacles such as doors and walls may still impact the sound quality even when the devices are within the effective range.
- Note that your Soundbar cannot be paired with other Bluetooth devices while using the Bluetooth option.
- This wireless device may cause electrical interference during operation.

Bluetooth Power On/Off

If a previously paired Bluetooth device tries to pair with the Soundbar when the Bluetooth Power On function is on and the Soundbar is turned off, the Soundbar turns on automatically.

1. Press and hold the **SOUND MODE** button for more than 5 seconds on the remote while the Soundbar is turned on.
2. Multicolour LED indicator on the Soundbar blinks "**Cyan**".

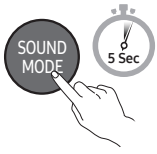
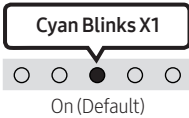
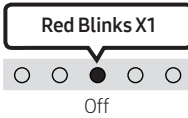
SOUND MODE button	LED Indicator	
	 On (Default)	 Off
Bluetooth Power On/Off	Toggle On → Off	

Disconnecting the Bluetooth device from a Soundbar

You can disconnect a Bluetooth device from the Soundbar. For instructions, see the Bluetooth device's user manual.

- The Soundbar will be disconnected.
- If the Soundbar is disconnected from the Bluetooth device, the multicolour LED indicator on the Soundbar blinks "**Red**" three times.

Disconnecting the Soundbar from the Bluetooth device

Press the  (**Source**) button on the top panel or on the remote control to select the mode other than "**Bluetooth**".

- Disconnecting takes time because the Bluetooth device must receive a response from the Soundbar. (Disconnection time may differ, depending on the Bluetooth device)

Connecting a Soundbar to a mobile device via NFC function

Place your mobile device in the NFC detection area on top of the Soundbar.

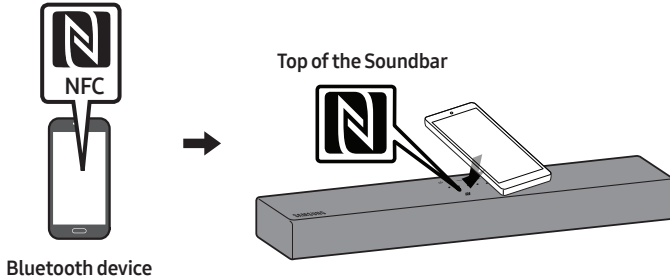

NOTES

- Make sure that your mobile device has the NFC function turned on and that the screen is active.
- Bluetooth connection is unavailable when NFC of the mobile device is in card emulation mode.
- If asked for a PIN code when connecting a Bluetooth device, enter <0000>.
- The Soundbar automatically turns off after 18 minutes in the Ready state.
- The Soundbar may not perform Bluetooth search or connection correctly under the following circumstances:
 - If there is a strong electrical field around the Soundbar.
 - If several Bluetooth devices are simultaneously paired with the Soundbar.
 - If the Bluetooth device is turned off, not in place, or malfunctions.
- Electronic devices may cause radio interference. Devices that generate electromagnetic waves must be kept away from the Soundbar main unit - e.g., microwaves, wireless LAN devices, etc.
- The Soundbar supports SBC data (44.1kHz, 48kHz).
- Connect only to a Bluetooth device that supports the A2DP (AV) function.
- Once you have paired the Soundbar to a Bluetooth device, selecting “[AV] B-Series Soundbar” from the device’s scanned devices list will automatically change the Soundbar to “Bluetooth” mode.
 - Available only if the Soundbar is listed among the Bluetooth device’s paired devices.
(The Bluetooth device and the Soundbar must have been previously paired at least once.)
- The Soundbar cannot be paired to another Bluetooth device if already in Bluetooth mode and paired to a Bluetooth device.

10 INSTALLING THE WALL MOUNT (OPTIONAL)

Installation Precautions

- Install on a vertical wall only.
- Do not install in a place with high temperature or humidity.
- Verify whether the wall is strong enough to support the product's weight. If not, reinforce the wall or choose another installation point.
- Purchase and use the fixing screws or anchors appropriate for the kind of wall you have (plaster board, iron board, wood, etc.). If possible, fix the support screws into wall studs.
- Purchase wall mounting screws according to the type and thickness of the wall you want to mount the Soundbar on.
 - Diameter: M4
 - Length: 40 mm or longer recommended.
- Connect cables from the unit to external devices before you install the Soundbar on the wall.
- Make sure the unit is turned off and unplugged from the power source before you install it. Otherwise, it may cause an electric shock.

Wall mount Components

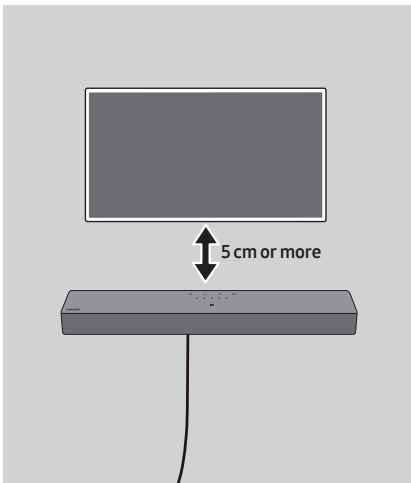

For Installation on Concrete Walls (not supplied)

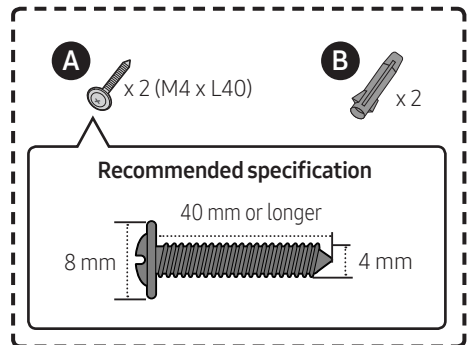

NOTE

- Installations on other types of walls will require different kinds of screws.

1.

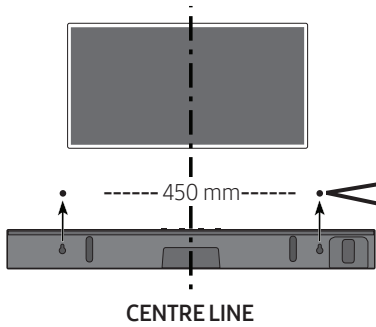

NOTES

- If your TV is installed on the wall, install the Soundbar 5cm or more below your TV.
- Use a pencil to mark the holes' positions.

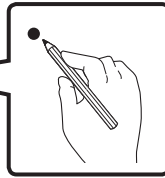

2.

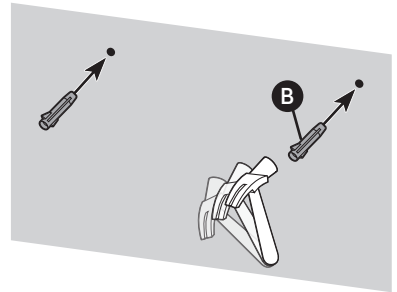
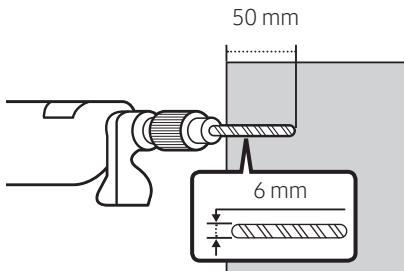

IMPORTANT NOTE

- The installation method shown here is for CONCRETE walls. Installation methods will vary depending on the wall type. For installation on dry wall, we strongly recommend you drill screw support holes into the underlying wood studs.

3.

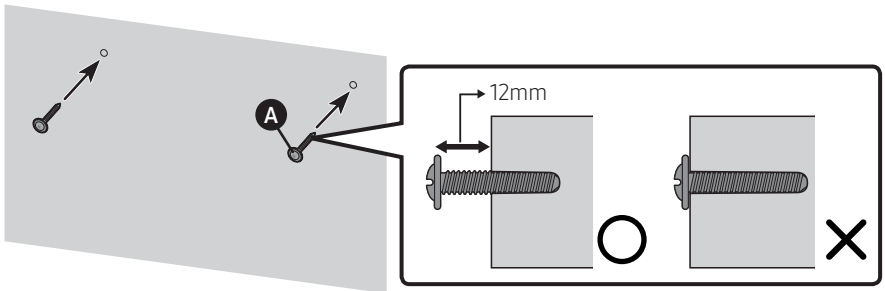

4.

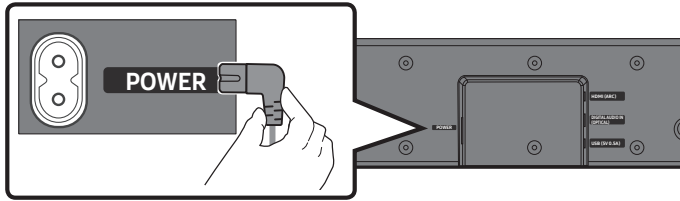

5.

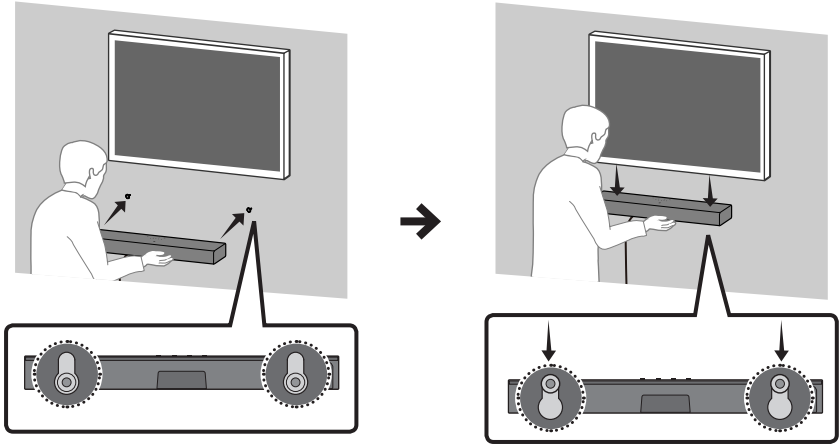

NOTE

- Supports for wall installation are built into the back of the Soundbar.

⚠ CAUTION

- Press the Soundbar down with sufficient force to fix it to the wall. If the Soundbar is not firmly fixed to the wall, it could be accidentally detached, resulting in personal injury.
- Do not bump into or strike the Soundbar (especially from the bottom). The impact could detach the Soundbar from the wall, resulting in personal injury.

11 SOFTWARE UPDATE

Important: After upgrading, keep the original Settings.

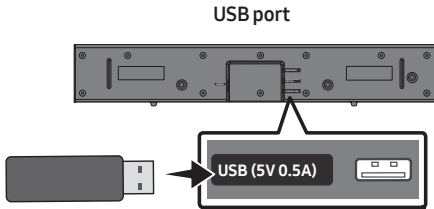

1. Connect a USB memory stick to the USB port on your computer.
Important: Make sure there are no music files on the USB memory stick drive. This may cause the firmware update to fail.
2. Go to (www.samsung.com) → select Enter Model Number and enter the model of your Soundbar. Select manuals and downloads and download the latest software file.
3. Save the downloaded software to a USB memory stick and select "Extract Here" to unzip the folder.
4. Turn off the Soundbar and connect the USB stick containing the software update to the **USB** port.

5. Plug USB into Soundbar and switch to USB source, the software will update automatically and will complete update within 2 minutes. During the update process, the 5 LEDs will start flashing in a loop, and then the 5 LEDs will all be bright white, and then the 5 LEDs will flash in a loop again. When the update is complete, the cyan indicator blinks 3 times, and the soundbar automatically restarts.

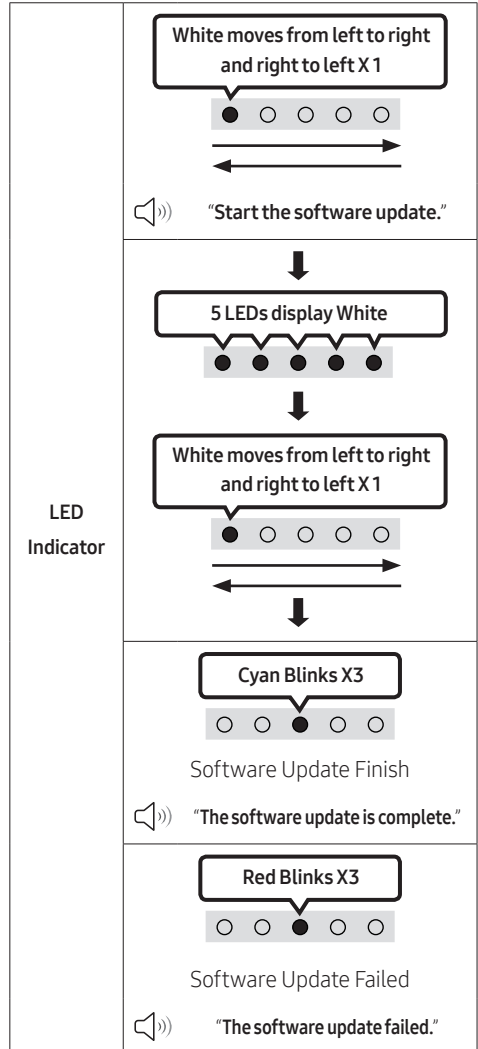

- This product has a DUAL BOOT function. If the firmware fails to update, you can update the firmware again.

If LED sequence flashing is not displayed

1. Turn off the Soundbar, disconnect and then reconnect the USB storage device that contains the update files to the Soundbar's **USB** port.
2. Disconnect the Soundbar's power cord, reconnect it, and then turn on the Soundbar.

NOTES

- The firmware update may not work properly if audio files supported by the Soundbar are stored in the USB storage device.
- Do not disconnect the power or remove the USB device while updates are being applied. The main unit will turn off automatically after completing the firmware update.
- After upgrading, keep the original Settings. (include Volume, sound field, etc.)
 - When the firmware update is complete, the soundbar automatically turns on, and the Voice UI comes out. If the software update fails, check if the USB stick is defective.
- Mac OS users should use MS-DOS (FAT) as the USB format.
- Updating via USB may not be available, depending on the USB storage device manufacturer.

Reset

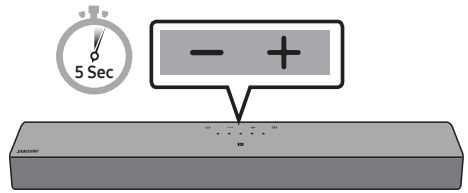

With the Soundbar on, press the **– + (Volume)** buttons on the body at the same time for at least 5 seconds. The LED display changes as shown below and then the Soundbar is reset.

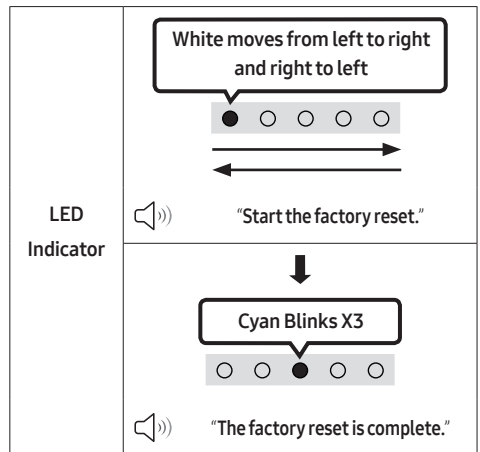

CAUTION

- All the settings of the Soundbar are reset. Be sure to perform this only when a reset is required.

12 TROUBLESHOOTING

Before seeking assistance, check the following.

Soundbar does not turn on.

- Check whether the power cord of the Soundbar is correctly inserted into the outlet.

Soundbar works erratically.

- After removing the power cord, insert it again.
- Power cycle the external device and try again.
- If there is no signal, the Soundbar automatically turns off after a certain period of time. Turn on the power. (See page 9.)

Remote control does not work.

- Point the remote directly at the Soundbar.
- Replace the batteries with new ones.

Soundbar does not output any sound.

- The volume of the Soundbar is too low or muted. Adjust the volume.
- When any external device (STB, Bluetooth device, mobile device, etc.) is connected, adjust the volume of the external device.
- For sound output of the TV, select Soundbar. (Samsung TV: Home (🏠) → Menu → Settings (⚙️) → All Settings (⚙️) → Sound → Sound Output → Select Soundbar)
- The cable connection to the Soundbar may be loose. Remove the cable and connect again.
- Remove the power cord completely, reconnect, and turn the power on.
- Reset the product and try again. (See page 32.)

If the TV is not connected via HDMI (ARC).

- Check whether the HDMI cable is correctly connected to the ARC terminal. (See page 17)
- Connection may not be possible due to the connected external device (set-top box, game machine, etc.). Directly connect the Soundbar.
- HDMI-CEC may not be activated on the TV. Turn on the CEC on the TV menu. (Samsung TV: Home (🏠) → Menu → Settings (⚙️) → All Settings (⚙️) → Connection → External Device Manager → Anynet+ (HDMI-CEC) ON)

Soundbar does not connect via Bluetooth.

- When connecting a new device, switch to Bluetooth Pairing for connection. (Press the **PAIR** button on the remote control or press the **Source** button on the body for at least 5 seconds.)
- If the Soundbar is connected to another device, disconnect that device first to switch the device.
- Reconnect it after removing the Bluetooth speaker list on the device to connect. (Samsung TV: Home (🏠) → Menu → Settings (⚙️) → All Settings (⚙️) → Sound → Sound Output → Bluetooth Speaker List)
- Remove and reconnect the power plug, then try again.
- Reset the product and try again. (See page 32.)

Sound drops out when connected via Bluetooth.

- If your device that is connected via Bluetooth moves too far away from the Soundbar, it may cause the sound to drop out. Move the device closer to the Soundbar.
- If a part of your body is in contact with the Bluetooth transceiver or the product is installed on metal furniture, sound may drop out. Check the installation environment and conditions for use.

Soundbar does not turn on automatically with the TV.

- If you turn off the Soundbar while watching TV, the power synchronization with the TV will be disabled. Power off the TV and Soundbar using the TV remote.

13 LICENCES & OTHER INFORMATION



Dolby, Dolby Audio, and the double-D symbol are trademarks of Dolby Laboratories Licensing Corporation. Manufactured under license from Dolby Laboratories. Confidential unpublished works. Copyright © 1992–2019 Dolby Laboratories. All rights reserved.



FOR DTS PATENTS, SEE [HTTP://XPERI.COM/DTS-PATENTS/](http://xperi.com/dts-patents/). MANUFACTURED UNDER LICENSE FROM DTS, INC. AND ITS AFFILIATES. DTS, THE DTS LOGO, AND DIGITAL SURROUND ARE REGISTERED TRADEMARKS OR TRADEMARKS OF DTS, INC. AND ITS AFFILIATES IN THE UNITED STATES AND/OR OTHER COUNTRIES. © DTS, INC. AND ITS AFFILIATES. ALL RIGHTS RESERVED.



The terms HDMI, HDMI High-Definition Multimedia Interface, HDMI Trade dress and the HDMI Logos are trademarks or registered trademarks of HDMI Licensing Administrator, Inc.



The Bluetooth® word mark and logos are registered trademarks owned by Bluetooth SIG, Inc. and any use of such marks by Samsung Electronics Co., Ltd. is under license. Other trademarks and trade names are those of their respective owners.

Please visit www.samsung.com/global/ecodesign_energy to find further information about off mode, standby mode, and networked standby mode associated with EU standby ecodesign regulation.

Open Source License Notice

Open Source used in this product can be found on the following webpage (<http://opensource.samsung.com>).

14 IMPORTANT NOTES ABOUT SERVICE

- Figures and illustrations in this User Manual are provided for reference only and may differ from actual product appearance.
- An administration fee may be charged if either
 - (a) an engineer is called out at your request and there is no defect with the product (i.e. where the user manual has not been read).
 - (b) you bring the unit to a repair centre and there is no defect with the product (i.e. where the user manual has not been read).
- You will be informed of the administration fee amount before a technician visits.

15 SPECIFICATIONS AND GUIDE

Specifications

Model Name	HW-B400F
USB	5V/0.5A
Weight	2.1 kg
Dimensions (W x H x D)	641.0 x 66.5 x 107.0 mm
Operating Temperature Range	+10 °C to +40 °C
Operating Humidity Range	10 % to 80 %, non-condensing
Storage Temperature Range	-20 °C to +45 °C
Storage Humidity Range	5 % to 95 %, non-condensing
AMPLIFIER Max Output Power	20W x 2
Supported play formats	LPCM 2ch, Dolby Audio™ (supporting Dolby® Digital), DTS
Overall Standby Power Consumption (W)	2.0W
Bluetooth Port deactivation method	Press and hold the SOUND MODE button for more than 5 seconds to turn off Bluetooth Power function.

NOTES

- Samsung Electronics Co., Ltd reserves the right to change the specifications without notice.
- Weight and dimensions are approximate.

- Hereby, Samsung declares that this radio equipment is in compliance with Directive 2014/53/EU and the relevant UK statutory requirements. The full text of the declaration of conformity is available at the following internet address: <http://www.samsung.com> go to Support and enter the model name. This equipment may be operated in the TÜRKİYE.

- **WIRELESS DEVICE OUTPUT POWER**

RF max transmitter power

100mW at 2.4GHz – 2.4835GHz



[Correct disposal of batteries in this product]

(Applicable in countries with separate collection systems)

This marking on the battery, manual or packaging indicates that the batteries in this product should not be disposed of with other household waste at the end of their working life. Where marked, the chemical symbols Hg, Cd or Pb indicate that the battery contains mercury, cadmium or lead above the reference levels in EC Directive 2006/66.

If batteries are not properly disposed of, these substances can cause harm to human health or the environment.

To protect natural resources and to promote material reuse, please separate batteries from other types of waste and recycle them through your local, free battery return system.



**Correct Disposal of This Product
(Waste Electrical & Electronic Equipment)**

(Applicable in countries with separate collection systems)

This marking on the product, accessories or literature indicates that the product and its electronic accessories (e.g. charger, headset, USB cable) should not be disposed of with other household waste at the end of their working life. To prevent possible harm to the environment or human health from uncontrolled waste disposal, please separate these items from other types of waste and recycle them responsibly to promote the sustainable reuse of material resources.

Household users should contact either the retailer where they purchased this product, or their local government office, for details of where and how they can take these items for environmentally safe recycling.

Business users should contact their supplier and check the terms and conditions of the purchase contract. This product and its electronic accessories should not be mixed with other commercial wastes for disposal.

For information on Samsung's environmental commitments and product specific regulatory obligations e.g. REACH, WEEE, Batteries, visit:









www.samsung.com/uk/aboutsamsung/sustainability/environment/our-commitment/data/

GÜVENLİK BİLGİLERİ

GÜVENLİK UYARILARI

ELEKTRİK ÇARPMA RİSKİNİ AZLATMAK İÇİN KAPAĞI (YA DA ARKA KISMI) SÖKMEYİN. ÜRÜN İÇİNDE KULLANICI TARAFINDAN TAMİR EDİLEBİLECEK BİR PARÇA BULUNMAMAKTADIR. SERVİS İŞLEMLERİNİ, YETKİN SERVİS PERSONELİNE BIRAKIN.

Samsung ürününüzde bulunabilecek sembollerin açıklaması için aşağıdaki tabloya bakın.

	DİKKAT ELEKTRİK ÇARPMA RİSKİ AÇMAYIN	
	Bu sembol, içinde yüksek voltaj olduğunu gösterir. Bu ürünün içindeki parçalarla herhangi bir temasta bulunmak tehlikelidir.	
	Bu sembol, bu ürünle çalışma ve bakıma ilişkin önemli literatür verildiğini gösterir.	
	Sınıf II ürün: Bu sembol, elektrik topraklamasına (toprak) bir güvenlik bağlantısı gerektirmediğini gösterir. Güç kablolu bir üründen bu sembol bulunmuyorsa, ürünün koruyucu topraklamaya (toprak) güvenilir bir bağlantısı OLMALIDIR.	
	AC voltajı: Bu sembol, sembolle işaretlenen nominal voltajın AC voltajı olduğunu gösterir.	
	DC voltajı: Bu sembol, sembolle işaretlenen nominal voltajın DC voltajı olduğunu gösterir.	
	Dikkat, Kullanım talimatlarına bakın: Bu sembol, kullanıcıya güvenlikle ilgili daha fazla bilgi için kullanıcı kılavuzuna başvurmasını söyler.	

UYARI

- Yangın ya da elektrik çarpması riskini azaltmak için cihazın, su veya neme maruz kalmasına izin vermeyin.
- Ürünün çevresinde sinek kovucu gibi böcek ilaçları veya oda spreyi gibi kimyasallar içeren sıvı püskürtücü ürünler kullanmayın. Buharın ürün yüzeyine temas etmesi veya ürüne girmesi, lekeler ya da arızalara neden olabilir.

DİKKAT

- ELEKTRİK ÇARPMASINI ENGELLEMELİK İÇİN FİŞİN GENİŞ UCUNU YUVAYLA EŞLEŞTİRİN VE YERİNE TAM OTURTUN.
- Bu cihaz, koruyucu topraklama bağlantısına sahip bir AC prizine takılmalıdır.
- Cihazın şebeke bağlantısını kesmek için, fişi şebeke soketinden çekilmelidir; dolayısıyla şebeke fişi uygun bir yerde olmalıdır.
- Bu cihaza sıvı damlatılmamalı veya dökülmemelidir. Vazo gibi sıvı dolu nesnelere cihazın üstüne konulmamalıdır.
- Bu cihazı tamamen kapatmak için güç fişini duvardaki prizden çıkarmanız gerekir. Dolayısıyla, güç fişi her zaman hızla ve kolayca erişilebilir bir noktada olmalıdır.

ÖNLEMLER

1. Evinizdeki AC güç kaynağının, ürününüzün altında bulunan kimlik etiketinde listelenen güç gereksinimlerine uyduğundan emin olun. Ürünü, havalandırma için yeterli boşluk 7-10 cm olacak şekilde, uygun bir kaide (mobilya) üzerine yatay biçimde yerleştirin. Havalandırma deliklerinin kapatılmadığından emin olun. Ürünü amplifikatörlerin veya ısınma yapabilecek diğer ekipmanların üzerine koymayın. Bu ünite çalar sürekli kullanım için tasarlanmıştır. Üniteyi tamamen kapatmak için AC fişini duvardaki prizden çıkarın. Eğer üniteyi uzun bir süre kullanmayacaksanız fişini prizden çıkarın.
2. Fırtınalı havalarda AC ana fişi, prizden çıkarın. Yıldırım nedeniyle oluşan gerilim tepe değerleri üniteye zarar verebilir.
3. Üniteyi doğrudan güneş ışığı ya da diğer ısı kaynaklarına maruz bırakmayın. Bu cihazın aşırı ısınmasına ve arızalanmasına yol açabilir.
4. Ürünü, neme (örneğin, vazo) ve aşırı ısınmaya (örneğin, şömine) ya da güçlü manyetik ya da elektriksel alan oluşturan ekipmanlara karşı koruyun. Ünitenin hatalı çalışması durumunda güç kablosunu AC kaynağından çıkarın. Bu ürün, endüstriyel kullanım için tasarlanmamıştır. Bu ürün sadece kişisel kullanım içindir. Ürün veya diskini, soğuk sıcaklıklarda depolanmışsa yoğuşma meydana gelebilir. Kış şartlarında ünitenin taşınması durumunda kullanmadan önce ünite oda sıcaklığına gelene kadar yaklaşık 2 saat bekleyin.

5. Bu ürünle kullanılan piller, çevreye zarar veren kimyasal maddeler içermektedir. Pilleri, normal ev çöpüne atmayın. Pilleri ateşe atmayın. Pillere kısa devre yaptırmayın, içini açmayın veya aşırı ısıtmayın.
DİKKAT : Pil düzgün şekilde değiştirilmediği takdirde patlama riski. Yalnızca aynı tipte veya eşdeğer tipte değiştirin.

İÇİNDEKİLER

01	Bileşenleri denetleme	6
02	Ürüne Genel bakış	7
	Soundbar'ın Üst Paneli	7
	Soundbar'ın Alt Paneli	8
03	Uzaktan kumandayı kullanma	9
	Uzaktan Kumandayı kullanmadan önce pilleri takma (2 adet AAA pil)	9
	Uzaktan Kumandayı Kullanma Şekli	9
	Gizli Düğmeleri Kullanma (Birden fazla işlevi olan düğmeler)	14
	Farklı ses efekti modları için çıkış teknik özellikleri	14
	TV uzaktan kumandasıyla Soundbar ses düzeyini ayarlama	15
04	Soundbar'ı bağlama	16
	Elektrik Gücünü Bağlama	16
05	TV'ye kablolu bağlantı yapma	17
	Yöntem 1. HDMI Kablosu Kullanarak TV Bağlama	17
	Yöntem 2. Optik Kablo Kullanarak Bağlama	19
06	TV'ye kablosuz bağlantı yapma	20
	Bluetooth üzerinden bağlantı	20

07	Harici Cihaz bağlama	22
	Optik Kablo kullanarak bağlama	22
08	USB depolama cihazı bağlama	23
09	Mobil Cihaz bağlama	24
	Bluetooth üzerinden bağlantı	24
	Soundbar'ı NFC işleviyle mobil cihaza bağlama	27
10	Duvar montajını takma (İsteğe Bağlı)	28
	Kurulum Önlemleri	28
	Duvar Montaj Bileşenleri	28
11	Yazılım güncellemesi	31
	Sıfırlama	32
12	Sorun giderme	33
13	Lisanslar ve Diğer Bilgiler	34
14	Hizmet hakkında önemli not	35
15	Spesifikasyonlar ve kılavuz	36
	Spesifikasyonlar	36

01 BİLEŞENLERİ DENETLEME

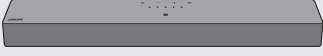

Soundbar Ana Ünitesi



**Güç Kablosu
(Soundbar)**











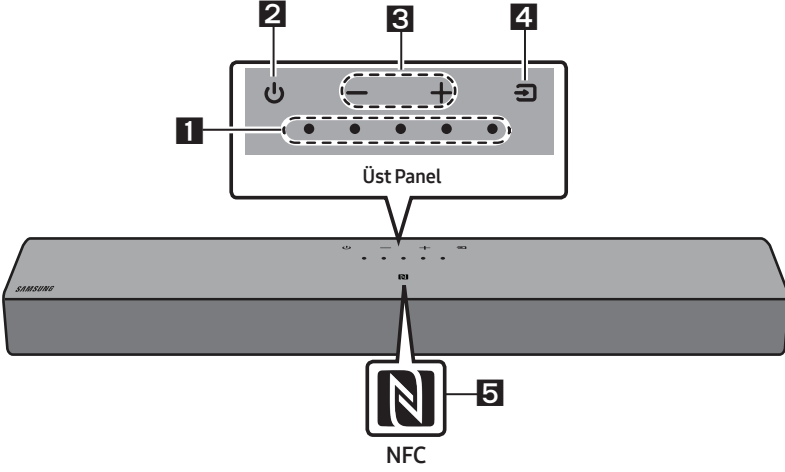













**Soundbar Uzaktan
Kumandası/Piller**









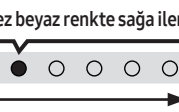
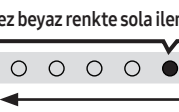
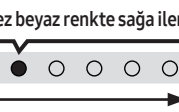
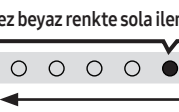
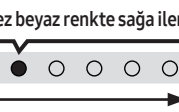
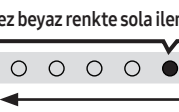

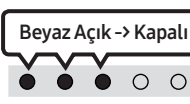

- Güç beslemesi ve güç tüketimi hakkında daha fazla bilgi için, ürün üzerindeki etikete bakın. (Etiket: Soundbar Ana Ünitesinin Alt Kısmı)
- Ek bileşenler veya isteğe bağlı kablolar satın almak için, bir Samsung Servis Merkezi'ne veya Samsung Müşteri Hizmetleri'ne başvurun.
- Tasarım ve teknik özellikler önceden haber verilemeksizin değiştirilebilir.
- Aksesuarların görünümü, yukarıdaki resimlerden biraz farklı olabilir.

02 ÜRÜNE GENEL BAKIŞ

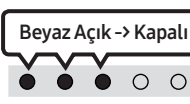
Soundbar'ın Üst Paneli

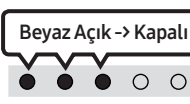

1	LED gösterge	<p>LED gösterge Soundbar'ın geçerli mod veya durumuna göre yanar, yanıp söner veya renk değiştirir. LED göstergenin rengi ve ışıkların sayısı, etkin modu aşağıda açıklandığı gibi belirtir.</p> <table border="1" data-bbox="266 837 1028 917"><tr><td> Beyaz LED</td><td> Beyaz LED</td><td> Çok Renkli LED</td><td> Beyaz LED</td><td> Beyaz LED</td></tr></table> <ul style="list-style-type: none">Çok Renkli LED, moda veya duruma bağlı olarak Beyaz, Camgöbeği, Yeşil, Kırmızı, Sarı, Turuncu, Mor ve Mavi renkte yanar.	 Beyaz LED	 Beyaz LED	 Çok Renkli LED	 Beyaz LED	 Beyaz LED
 Beyaz LED	 Beyaz LED	 Çok Renkli LED	 Beyaz LED	 Beyaz LED			
2	Güç	<p>Gücü açar ve kapatır.</p> <table border="1" data-bbox="266 1045 792 1204"><tr><td>LED gösterge</td><td> 1 Kez Camgöbeği Renginde Yanıp Söner Açık</td><td> 3 Kez Kırmızı Renkte Yanıp Söner Kapalı</td></tr></table>	LED gösterge	 1 Kez Camgöbeği Renginde Yanıp Söner Açık	 3 Kez Kırmızı Renkte Yanıp Söner Kapalı		
LED gösterge	 1 Kez Camgöbeği Renginde Yanıp Söner Açık	 3 Kez Kırmızı Renkte Yanıp Söner Kapalı					
3	Ses Düzeyi	<p>Ses düzeyini ayarlar.</p> <table border="1" data-bbox="266 1268 1019 1428"><tr><td>LED gösterge</td><td> 1 kez beyaz renkte sağa ilerler Ses Düzeyi Yukarı</td><td> 1 kez beyaz renkte sola ilerler Ses Düzeyi Aşağı</td></tr></table>	LED gösterge	 1 kez beyaz renkte sağa ilerler Ses Düzeyi Yukarı	 1 kez beyaz renkte sola ilerler Ses Düzeyi Aşağı		
LED gösterge	 1 kez beyaz renkte sağa ilerler Ses Düzeyi Yukarı	 1 kez beyaz renkte sola ilerler Ses Düzeyi Aşağı					

4	Kaynak	<ul style="list-style-type: none"> Modu deęiřtirmek için  (Kaynak) düğmesine basın. Modu her deęiřtirdiđinizde LED beyaz renkte yanar, sonra sđner. 						
		<table border="1"> <tr> <td>LED gösterge</td> <td></td> <td></td> <td></td> </tr> <tr> <td></td> <td>"TV ARC"</td> <td>"Bluetooth"</td> <td>"USB" veya "Digital Audio In"</td> </tr> </table>	LED gösterge					"TV ARC"
LED gösterge								
	"TV ARC"	"Bluetooth"	"USB" veya "Digital Audio In"					
5	NFC Logosu	Telefonunuzu Soundbar'ın NFC algılama alanına yerleřtirerek Bluetooth bađlantınızı etkinleřtirebilirsiniz.						

- AC kablosunu prize taktiđinizde 4 ila 6 saniye sonra güç düğmesi çalıřmaya bařlar.
- Bu üniteyi açtıđınızda üniteden 4-5 saniye gecikmeyle ses gelecektir.
- Hem TV'den hem Soundbar'dan ses duyuyorsanız TV sesi için **Ayarlar** menüsüne gidin ve TV hoparlörünü **Harici Hoparlör** olarak deđiřtirin.

Soundbar'ın Alt Paneli

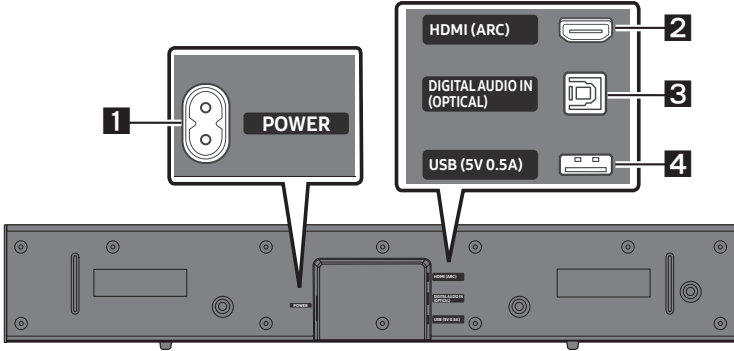

1	POWER Soundbar'ın AC güç kablosunu bađlayın.
2	HDMI (ARC) TV'deki HDMI (ARC) jakına bađlayın.
3	DIGITAL AUDIO IN (OPTICAL) Harici bir cihazın dijital (optik) çıkıřına bađlayın.
4	USB (5V 0.5A) USB cihazdaki müzik dosyalarını Soundbar'dan çalmak için buraya bir USB cihaz bađlayın.

- Bileřenler arasındaki tüm bađlantılar tamamlanana kadar bu üniteyi veya diđer bileřenleri bir AC prize bađlamayın.

03 UZAKTAN KUMANDAYI KULLANMA

Uzaktan Kumandayı kullanmadan önce pilleri takma (2 adet AAA pil)

Arka kapağı, tamamen çıkana kadar ok yönünde kaydırın. 2 adet AAA pilini (1,5 V) kutupları doğru yönde olacak şekilde yerleştirin. Arka kapağı tekrar yerine kaydırın.

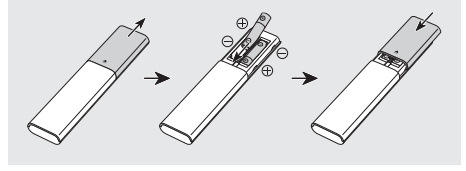

Uzaktan Kumandayı Kullanma Şekli

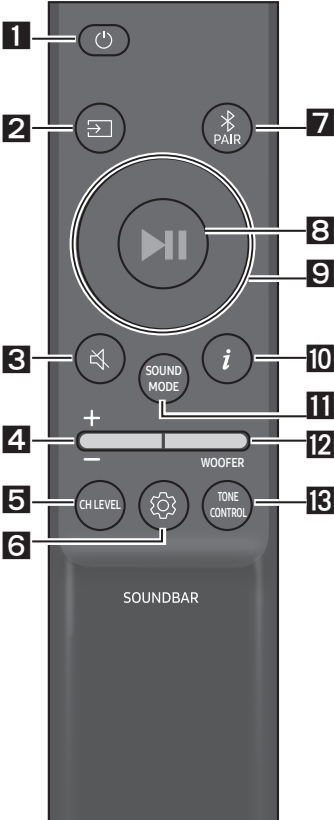

1

Güç

Soundbar'ı açar ve kapatır.

LED gösterge	1 Kez Camgöbeği Renginde Yanıp Söner	3 Kez Kırmızı Renkte Yanıp Söner
	○ ○ ● ○ ○	○ ○ ● ○ ○
	Açık	Kapalı

• Auto Power Down işlevi

Ünite, aşağıdaki durumlarda otomatik olarak kapanır:

- "TV ARC" / "Bluetooth" / "USB" veya "Digital Audio In" modunda 18 dakika boyunca ses sinyali olmadığında.

2

(Kaynak)

Soundbar'a bağlı bir kaynağı seçmek için basın.

LED gösterge	Beyaz Açık -> Kapalı	Beyaz Açık -> Kapalı
	● ○ ○ ○ ○	● ○ ○ ○ ○
🔊	"TV ARC"	"Bluetooth"
LED gösterge	Beyaz Açık -> Kapalı	
	● ● ● ● ○	
🔊	"USB" veya "Digital Audio In"	

3**🔇 (Sessiz)**

Sesi kesmek için **🔇 (Sessiz)** düğmesine basın.
Sesi geri açmak için tekrar aynı düğmeye basın.

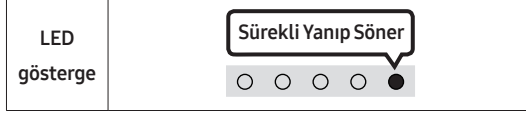
**4****Ses Düzeyi**

Ses düzeyini ayarlamak için düğmeyi yukarı veya aşağı itin.

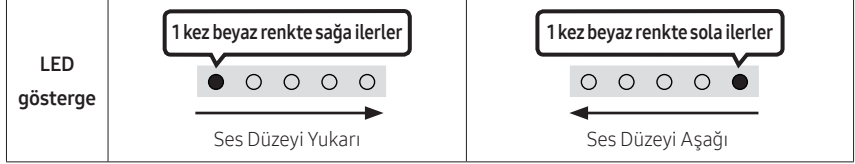
**5****CH LEVEL**

Düğmeye basarak her bir hoparlörün ses düzeyini ayarlayabilirsiniz.

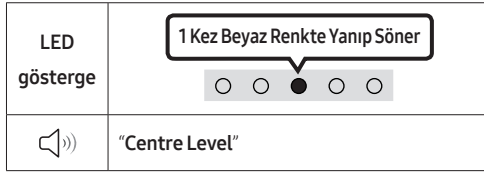
**6****⚙️ (Ses Denetimi)**



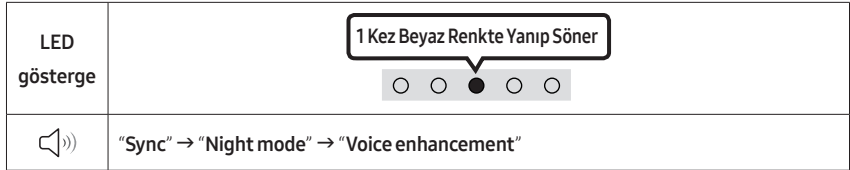

Bu düğmeye basarak ses işlevini ayarlayabilirsiniz. İstenen ayarlar **Yukarı/Aşağı** düğmeleri kullanılarak yapılabilir. Mod her değiştiğinde Çok Renkli LED beyaz renkte yanıp söner.



- TV'nizdeki görüntü ile Soundbar'ınızdan gelen ses eşitlenmezse Ses Kontrolü bölümünde "Sync" ögesini seçin ve sonra **Yukarı/Aşağı** düğmelerini kullanarak ses gecikmesini 0~300 milisaniye aralığında bir değere ayarlayın. ("USB" veya "Bluetooth" modunda mevcut değildir.)
- "Sync" yalnızca bazı işlevler için desteklenir.
- "Night mode" ses düzeyi azaltılırken konuşmaların net duyulmasını sağlayacak şekilde ayarları değiştirerek gece zamanı izleme için optimize edilmiştir.
- "Voice enhancement" filmlerde ve TV'de konuşmaların duyulmasını kolaylaştırır.

7 Bant Ekolayzır

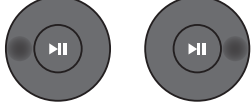
Her bir frekans bandı için sesi ayarlamak üzere  (Ses Denetimi) düğmesini yaklaşık 5 saniye basılı tutun. 150 Hz, 300 Hz, 600 Hz, 1,2 kHz, 2,5 kHz, 5 kHz, ve 10 kHz **Sol/Sağ** düğmeleri kullanılarak seçilebilir ve **Yukarı/Aşağı** düğmeleri kullanılarak -6 ile +6 aralığında ayarlanabilir. (Ses modunun "STANDARD" olarak ayarlandığından emin olun.)

7 Bant Ekolayzır	
 <p> (Ses Denetimi) düğmesini 5 saniye boyunca basılı tutun.</p>	 <p>Her biri Sol/Sağ düğmeleri kullanılarak -6 ile +6 arasındaki bir değere ayarlanabilir.</p>
 "150Hz"	 "150Hz" → "300Hz" → "600Hz" → "1.2kHz" → "2.5kHz" → "5kHz" → "10kHz"



7

Bluetooth PAIR

Soundbar'ı Bluetooth eşleştirme moduna getirin.

Düğmeye bastığınızda, LED gösterge aşağıda gösterildiği şekilde değişir.

- Eşleştirme tamamlanmaya kadar Çok Renkli LED sırayla **Kırmızı** → **Yeşil** → **Mavi** renkte yanar.

LED gösterge	 <p>Eşleniyor</p>	→	 <p>Bağlantı tamamlandı</p>
--------------	--	---	--

8

▶II (Çal / Duraklat)

Ayrıca, "USB" modunda düğmeye basarak müzik çalabilir veya duraklatabilirsiniz.

9

Yukarı/Aşağı/Sol/Sağ

İşlevleri seçmek veya ayarlamak için düğme üzerinde **Yukarı/Aşağı/Sol/Sağ** bölümlere basın.

- Tekrar**

"USB" modunda Tekrar işlevini kullanmak için **Yukarı** düğmesine basın.

- Müzik Atla**

Sonraki müzik dosyasını seçmek için **Sağ** düğmesine basın. Önceki müzik dosyasını seçmek için **Sol** düğmesine basın.

10

İ (Bilgi)

Geçerli işlevle ilgili bilgileri görüntülemek için düğmeye basın. (Bkz. sayfa 8.)

SOUND MODE

Bu düğmeye basarak istediğiniz ses modunu seçebilirsiniz. Mod her değiştiğinde Çok Renkli LED beyaz renkte yanıp söner.

LED gösterge	 1 Kez Beyaz Renkte Yanıp Söner
	“Standard” → “Surround”

- **Standard**
Orijinal ses çıkışı yapar.
- **Surround**
Standarttan daha geniş bir ses alanı sağlar.

• Bluetooth Power Açık/Kapalı



Bu özellik önceden bağlanmış bir televizyon veya Bluetooth cihazından bağlantı talebi geldiğinde otomatik olarak Soundbar'ı açar. Ayar, varsayılan olarak Açık konumundadır.

- Bluetooth Güç fonksiyonunu kapatmak için **SOUND MODE** düğmesini en az 5 saniye basılı tutun.

• DRC (Dynamic Range Control -Dinamik Aralık Denetimi) Açık/Kapalı

Dolby Digital ve DTS Digital parçalara dinamik aralık denetimi uygulamanıza izin verir.

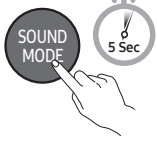
DRC (Dynamic Range Control) işlevini açmak veya kapatmak için Soundbar kapalıyken **SOUND MODE** düğmesini en az 5 saniye boyunca basılı tutun. DRC açırken yüksek ses azaltılır. (Ses bozulabilir.)

SOUND MODE düğmesi	LED gösterge	
	 1 Kez Camgöbeği Renginde Yanıp Söner Açık (Varsayılan)	 1 Kez Kırmızı Renkte Yanıp Söner Kapalı
DRC Açık/Kapalı	Aç → Kapat	

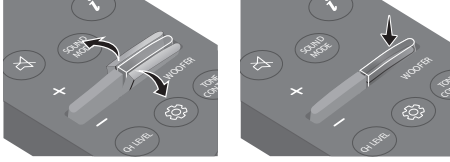

12**WOOFER (BAS) DÜZEYİ**

Bas düzeyini -6 ile +6 arasında ayarlamak için yukarı veya aşağı düğmesine basın. Woofer (bas) ses düzeyini 0 (Varsayılan) olarak ayarlamak için düğmeye basın. (Subwoofer ürüne dahil değildir.)

13**TONE CONTROL**

Düğmeye basarak tiz veya bas sesin düzeyini ayarlayabilirsiniz.

İstenen öğe **Yukarı/Aşağı** düğmeleri kullanılarak ayarlanabilir. (Bu özellik, **“Standard”** mod hariç tüm ses modlarında kullanılabilir.)

LED gösterge	<div style="border: 1px solid black; padding: 5px; display: inline-block;">1 Kez Beyaz Renkte Yanıp Söner</div> 
	“Treble” → “Bass”

Gizli Düğmeleri Kullanma (Birden fazla işlevi olan düğmeler)

Gizli Düğme		Referans sayfa
Uzaktan Kumanda Düğmesi	İşlev	
WOOFER (Yukarı)	TV uzaktan kumandası Açık/Kapalı	Sayfa 15
Sol	TV Otomatik Bağlantı Açık/Kapalı	Sayfa 21
 (Ses Denetimi)	7 Bant Ekolayzır	Sayfa 11
SOUND MODE	DRC Açık/Kapalı	Sayfa 12
	Bluetooth Power Açık/Kapalı	Sayfa 12

Farklı ses efekti modları için çıkış teknik özellikleri

Efekt	Giriş	Çıkış
Standard	2.0 kn	2.0 kn
	5.1 kn	2.0 kn
Surround	2.0 kn	2.0 kn
	5.1 kn	2.0 kn

TV uzaktan kumandasıyla Soundbar ses düzeyini ayarlama

TV uzaktan kumandasını kullanarak Soundbar ses düzeyini ayarlayın.

- Bu işlev yalnızca IR (kızılötesi) uzaktan kumandalarla kullanılabilir. Bluetooth uzaktan kumandalar (eşleşme gerektiren uzaktan kumandalar) desteklenmez.
- Bu işlevi kullanmak için TV hoparlörünü **Harici Hoparlör** olarak ayarlayın.
- Bu işlevi destekleyen üreticiler:
Samsung, VIZIO, LG, Sony, Sharp, PHILIPS, PANASONIC, TOSHIBA, Hisense, RCA

TV uzaktan kumandası Açık/Kapalı

1. Soundbar'ı kapatın.

2. **WOOFER** düğmesini 5 saniye boyunca basılı tutun.

WOOFER düğmesini 5 saniye boyunca basılı tuttuğunuz her seferde mod şu sırayla değişir:

"Off-TV Remote" (Varsayılan mod), "Samsung-TV Remote", "All-TV Remote".

Aşağıda gösterildiği gibi her mod değişiminde LED gösterge durumu değişir.

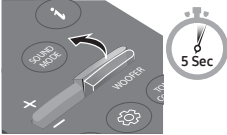
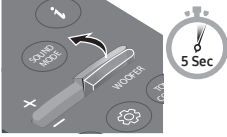
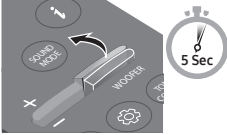
Uzaktan Kumanda Düğmesi	Ekran	Durum
	<p>1 Kez Kırmızı Renkte Yanıp Söner</p> <p>○ ○ ● ○ ○</p> <p>"Off-TV Remote" (Varsayılan mod)</p>	TV uzaktan kumandasını devre dışı bırakın.
	<p>1 Kez Camgöbeği Renginde Yanıp Söner</p> <p>○ ○ ● ○ ○</p> <p>"Samsung-TV Remote"</p>	Bir Samsung TV'nin IR uzaktan kumandasını etkinleştirin.
	<p>1 Kez Mavi Renkte Yanıp Söner</p> <p>○ ○ ● ○ ○</p> <p>"All-TV Remote"</p>	Bir üçüncü taraf TV'nin IR uzaktan kumandasını etkinleştirin.

04 SOUNDBAR'I BAĞLAMA

Elektrik Gücünü Bağlama

Soundbar'ı prize bağlamak için güç bileşenlerini aşağıdaki sırada kullanın:
Güç kablosunun Ucunu **A** Soundbar'a ve Ucu da **B** duvar prizine bağlayın.

- Gerekli elektrik gücü ve güç tüketimi hakkında daha fazla bilgi için ürüne takılı etikete bakın.
(Etiket : Soundbar Ana Ünitesinin Alt Kısmı)

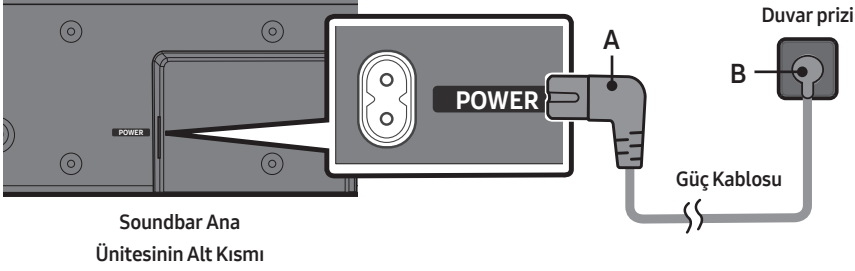

NOT

- Ürün açıkken elektrik kablosunu çıkarır ve yeniden takarsanız Soundbar otomatik olarak açılır.

05 TV'YE KABLOLU BAĞLANTI YAPMA

Yöntem 1. HDMI Kablosu Kullanarak TV Bağlama

⚠ DİKKAT

- HDMI kablosu ve optik kablo bağlı olduğunda, önce HDMI sinyali alınır.
- HDMI kablosunu TV ve Soundbar arasında takmak için, ARC işaretli uçları bağladığınızdan emin olun. Aksi takdirde TV sesi çıkmayabilir.
- Önerilen kablo **High-Speed HDMI Cable with Ethernet**'tir.

HDMI ARC (Audio Return Channel) destekleyen TV'yi bağlama

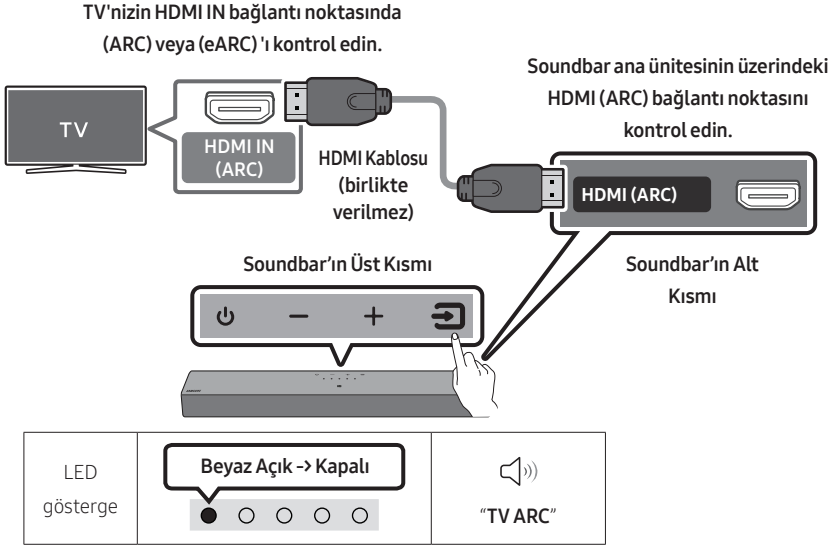

1. Soundbar ve TV kapalıyken, HDMI kablosunu (birlikte verilmez) şekilde gösterildiği gibi bağlayın.
2. Soundbar'ı ve TV'yi açın.
3. TV sesi Soundbar'dan verilir.
 - Ses çıkışı yoksa HDMI Kablo (birlikte verilmez) bağlantısını tekrar kontrol edin.
 - Soundbar'daki ses düzeyini değiştirmek için TV'nin uzaktan kumandasındaki ses düğmelerini kullanın.

NOTLAR

- Soundbar'a bir HDMI kablosuyla, HDMI ARC (Ses Dönüş Kanalı) özelliğini destekleyen bir TV bağladığınızda, dijital video ve ses verilerini ayrı bir optik kablo olmadan iletebilirsiniz.
- Mümkünse damarsız bir HDMI kablosu kullanmanız önerilir. Damarlı bir HDMI kablosu kullanırsanız, 14 mm'den küçük çaplı bir kablo kullanın.
- HDMI kablosu ARC özelliğini desteklemiyorsa bu işlev kullanılamaz.
- Bir yayındaki ses Dolby Digital ile kodlanmışsa ve TV'nizdeki "Dijital Çıkış Ses Biçimi" PCM olarak ayarlanmışsa, ayarı Dolby Digital olarak değiştirmeniz önerilir. TV'deki ayar değiştirildiğinde daha iyi ses kalitesi alırsınız. (TV menüsünde, TV üreticisine bağlı olarak Dolby Digital ve PCM için farklı ifadeler kullanılabilir.)

Yöntem 2. Optik Kablo Kullanarak Bağlama

Bağlantı Öncesi Kontrol Listesi

- Optik kablo kullandığınızda ve uçlarda kapaklar olduğunda, kapakları çıkardığınızdan emin olun.

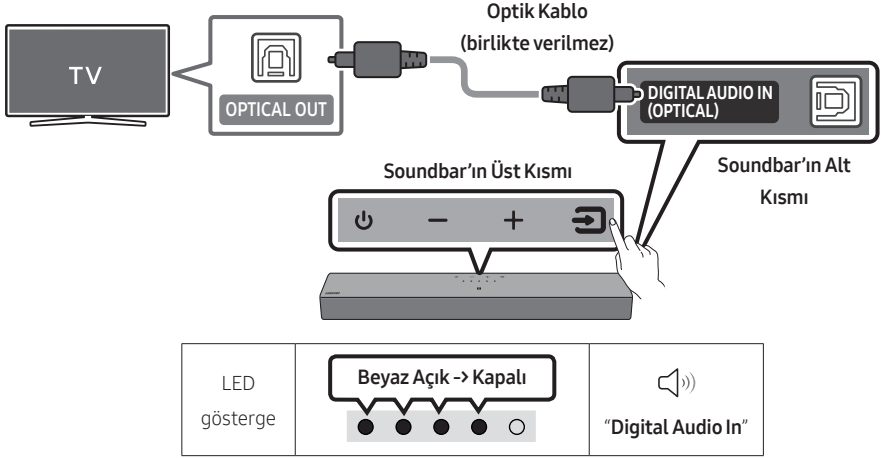

- TV ve Soundbar kapalıyken, Soundbar'daki **DIGITAL AUDIO IN (OPTICAL)** bağlantı noktasını ve TV'deki OPTICAL çıkışını, şekilde gösterildiği gibi optik kabloyla (temin edilmez) bağlayın.
- Soundbar'ı ve TV'yi açın.
- Üst paneldeki veya uzaktan kumandadaki  (**Kaynak**) düğmesine basın ve ardından "**Digital Audio In**" modunu seçin.
- TV sesi Soundbar'dan verilir.

06 TV'YE KABLOSUZ BAĞLANTI YAPMA

Bluetooth üzerinden bağlantı

Samsung TV Bluetooth ile bağılandığında, kablolarla uğraşmadan stereo ses alabilirsiniz.

- Bir seferde sadece bir Samsung TV bağlanabilir.
- Bluetooth'u destekleyen Samsung TV bağlanabilir. TV'nizin teknik özelliklerini kontrol edin.



İlk bağlantı

1. "Bluetooth" moduna girmek için Soundbar uzaktan kumandasındaki **PAIR** veya Soundbar üst panelindeki **(Kaynak)** düğmesine basın.

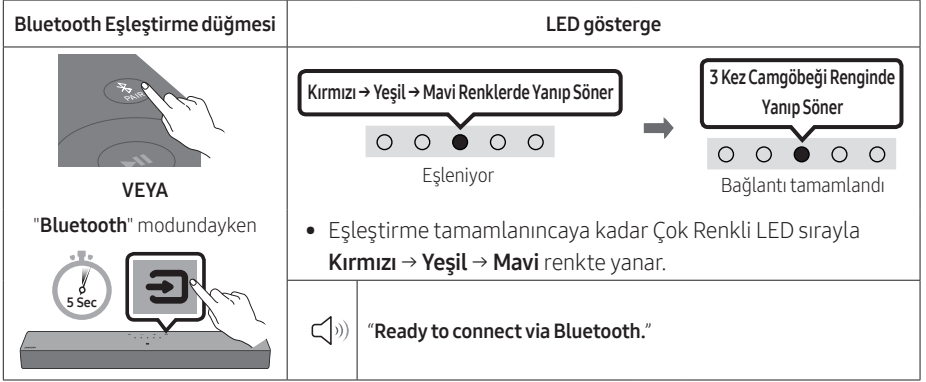

2. Samsung TV'de Bluetooth modunu seçin.
(örn. Ana Syfa (🏠) → Menü → Ayarlar (⚙️) → Tüm Ayarlar (⚙️) → Ses → Ses Çıkışı → Bluetooth Hoparlör Listesi → [AV] B-Series Soundbar (Bluetooth))
3. TV ekranındaki listeden "[AV] B-Series Soundbar" öğesini seçin. Kullanılabilir Soundbar, TV'nin Bluetooth cihaz listesinde "Eşleştirme Gerekli" ya da "Eşleştirildi" ifadesiyle gösterilir. Samsung TV'yi Soundbar'a bağlamak için, mesajı seçin ve ardından bir bağlantı kurun.
4. Artık Soundbar'dan Samsung TV'nin sesini duyabilirsiniz.
 - Soundbar ve Samsung TV arasında bir bağlantı günlükü varsa Soundbar, modunu "Bluetooth"a çevirerek otomatik olarak bağlanır.

Cihazın bağlanamaması halinde

- Samsung TV hoparlör listesinde mevcut bir Soundbar (örn. “[AV] B-Series Soundbar”) varsa, bunu silin.
- Sonra Adım 1 ila 3’ü tekrarlayın.



Soundbar’ın Samsung TV bağlantısını kesme

Üst paneldeki  (Kaynak) düğmesine basın veya uzaktan kumandada “Bluetooth” dışındaki modu seçin.

- Samsung TV’nin Soundbar’dan yanıt alması gerektiği için bağlantının kesilmesi zaman alabilir. (Samsung TV modeline bağlı olarak bu süre değişir.)

TV Otomatik Bağlantı Açık/Kapalı

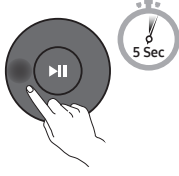
- Soundbar ile TV arasında otomatik Bluetooth bağlantısını iptal etmek için, Soundbar “Bluetooth Ready” durumundayken uzaktan kumandadaki **Sol** düğmesine 5 saniye basın. (Aç → Kapat)

Sol düğmesi	LED gösterge	
	<p>1 Kez Camgöbeği Renginde Yanıp Söner</p>  <p>Açık (Varsayılan)</p>	<p>1 Kez Kırmızı Renkte Yanıp Söner</p>  <p>Kapalı</p>
Bluetooth Ready	Aç → Kapat	

Bluetooth bağlantısı ile ilgili notlar

- Bluetooth iletişimiyle bağlamak için 1 m yakına yeni bir cihaz konumlandırın.
- Bir Bluetooth cihazıyla bağlantı sağlanırken PIN kodu istenirse <0000> girin.
- Hazır durumdayken 18 dakika sonra Soundbar otomatik olarak kapanır.
- Aşağıdaki durumlarda Soundbar, Bluetooth aramasını veya bağlantısını doğru şekilde yapamayabilir:
 - Soundbar’ın etrafında güçlü bir elektrik alanı varsa.
 - Birkaç Bluetooth cihazı aynı anda Soundbar ile eşleştirilmişse.
 - Bluetooth cihaz kapalıysa, yerinde değilse veya arızalıysa.
- Elektronik cihazlar parazite neden olabilir. Mikrodalga ve kablosuz LAN cihazları gibi elektromanyetik dalgalar yayan cihazlar, Soundbar ana ünitesinden uzak tutulmalıdır.

07 HARICI CIHAZ BAĞLAMA

Optik Kablo kullanarak bağlama

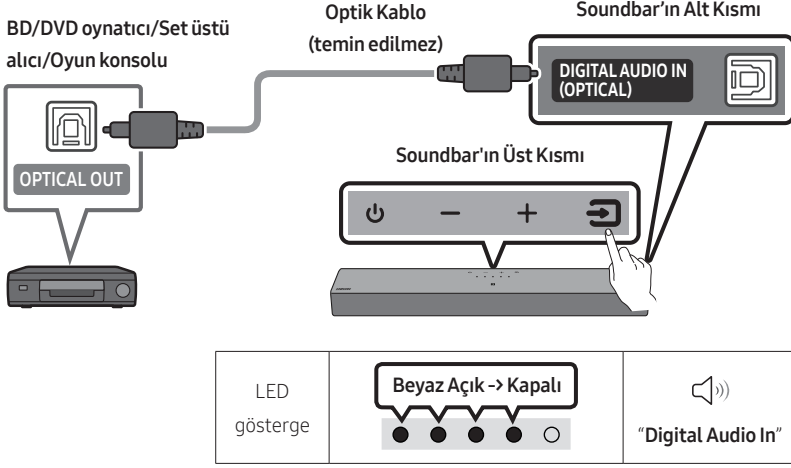

1. Harici cihaz ve Soundbar kapalıyken Soundbar'daki **DIGITAL AUDIO IN (OPTICAL)** bağlantı noktasını ve harici cihazdaki OPTICAL çıkış bağlantı noktasını, şekilde gösterildiği gibi optik kabloyla (birlikte verilmez) bağlayın.
2. Soundbar'ı ve harici cihazı açın.
3. Üst paneldeki veya uzaktan kumandadaki  (**Kaynak**) düğmesine basın ve ardından "**Digital Audio In**" modunu seçin.
4. Harici cihaz sesi Soundbar'dan verilir.

08 USB DEPOLAMA CİHAZI BAĞLAMA

Depolama cihazlarında bulunan müzik dosyalarını Soundbar'dan çalabilirsiniz.

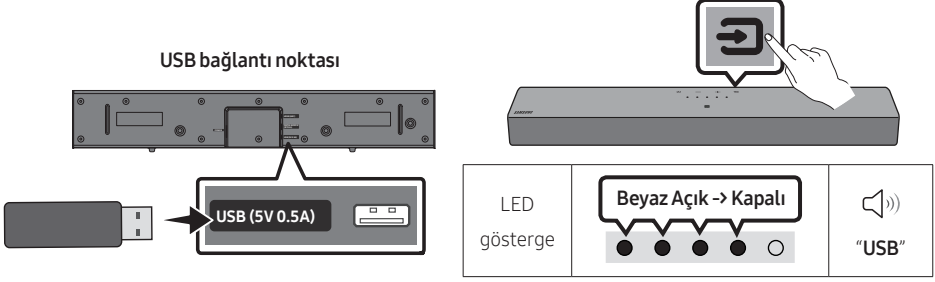

1. USB cihazını ürünün alt kısmındaki USB bağlantı noktasına takın.
2. Üst paneldeki veya uzaktan kumandadaki  (**Kaynak**) düğmesine basın ve ardından "USB" modunu seçin.
3. Depolama cihazındaki müzik dosyalarını Soundbar'dan çalın.
 - 18 dakikadan uzun süredir USB cihazı bağlanmamışsa Soundbar otomatik olarak kapanır (Auto Power Down).

Dosya Biçimi Türü Uyumluluk listesi

Uzantı	Codec	Örnekleme Hızı	Bit oranı
*.mp3	MPEG1 Layer2	32kHz ~ 48kHz	32kbps ~ 320kbps
	MPEG1 Layer3	32kHz ~ 48kHz	32kbps ~ 320kbps
	MPEG2 Layer3	16kHz ~ 24kHz	8kbps ~ 160kbps
	MPEG2.5 Layer3	8kHz ~ 12kHz	8kbps ~ 160kbps
*.aac *.m4a	AAC-LC (MPEG2/MPEG4 Yalnızca Ses)	32kHz ~ 48kHz	32kbps ~ 320kbps
*.wav	LPCM	32kHz ~ 192kHz	1024kbps ~ 9216kbps
*.flac	FLAC	32kHz ~ 192kHz	162kbps ~ 8100kbps

- USB cihazında çok sayıda klasör (yaklaşık 200) ve dosya (yaklaşık 2.000) varsa Soundbar'ın dosyalara erişmesi ve bunları çalması biraz zaman alabilir.
- Desteklenen USB dosya sistemleri: FAT16, FAT32, NTFS

09 MOBİL CİHAZ BAĞLAMA



Bluetooth üzerinden bağlantı

Bluetooth kullanılarak bir mobil cihaz bağlandığında, kablolarla uğraşmadan stereo ses alabilirsiniz.

- Eşleştirilmiş bir Bluetooth cihazını Soundbar kapalıyken bağladığınızda Soundbar otomatik olarak açılır.



İlk bağlantı

- Yeni bir Bluetooth cihazı bağlarken, cihazın en fazla 1 m mesafede olduğundan emin olun.
1. “Bluetooth” moduna girmek için Soundbar uzaktan kumandasındaki  PAIR veya Soundbar üst panelindeki  (Kaynak) düğmesine basın.

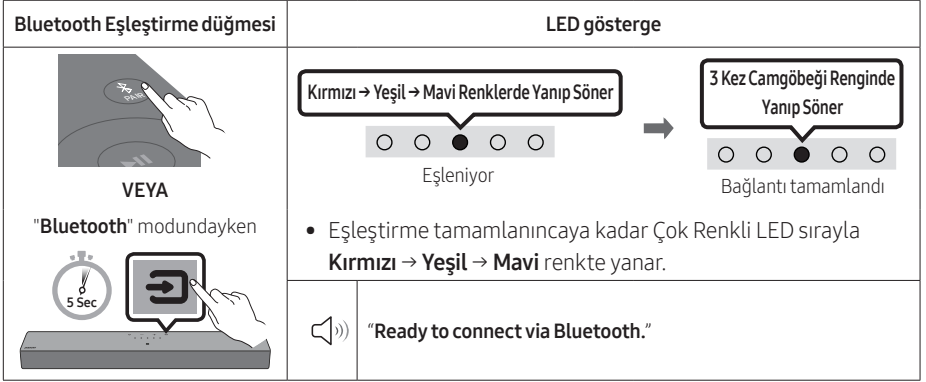

2. Cihazınızda, ekrana gelen listeden “[AV] B-Series Soundbar” öğesini seçin.
3. Bluetooth ile bağlanan cihazdaki müzik dosyalarını Soundbar’dan çalın.

Cihaz bağlanmıyorsa

- Mobil cihazınızdaki hoparlör listesinde mevcut bir Soundbar (ör. “[AV] B-Series Soundbar”) varsa bunu silin.
- Adım 1 ve 2’yi tekrarlayın.



Bluetooth bağlantısı ile ilgili notlar

- Bluetooth iletişimiyle bağlamak için 1 m yakına yeni bir cihaz konumlandırın.
- Bir Bluetooth cihazıyla bağlantı sağlanırken PIN kodu istenirse <0000> girin.
- Hazır durumdayken 18 dakika sonra Soundbar otomatik olarak kapanır.
- Aşağıdaki durumlarda Soundbar, Bluetooth aramasını veya bağlantısını doğru şekilde yapamayabilir:
 - Soundbar'ın etrafında güçlü bir elektrik alanı varsa.
 - Birkaç Bluetooth cihazı aynı anda Soundbar ile eşleştirilmişse.
 - Bluetooth cihaz kapalıysa, yerinde değilse veya arızalıysa.
- Elektronik cihazlar parazite neden olabilir. Mikrodalga ve kablosuz LAN cihazları gibi elektromanyetik dalgalar yayan cihazlar, Soundbar ana ünitesinden uzak tutulmalıdır.
- Soundbar, SBC verilerini (44,1 kHz, 48 kHz) destekler.
- Yalnızca A2DP (AV) işlevini destekleyen bir Bluetooth cihazına bağlayın.
- Soundbar'ı bir Bluetooth cihazına bağlarken cihazları birbirlerine mümkün olduğu kadar yakın yerleştirin.
- Soundbar ve Bluetooth cihazı birbirlerinden ne kadar uzak olursa ses kalitesi o kadar düşük olur. Cihazlar etkin mesafenin dışına çıktığında Bluetooth bağlantısı kopabilir.
- Sinyal alımının zayıf olduğu alanlarda Bluetooth bağlantısı istendiği gibi çalışmayabilir.
- Aşağıdaki koşullarda Bluetooth cihazında gürültü veya arıza olabilir:
 - Gövdeniz, Bluetooth cihazındaki veya Soundbar'daki sinyal alıcısıyla temas ettiğinde,
 - Gövdeniz, Bluetooth cihazındaki veya Soundbar'daki sinyal alıcısıyla temas ettiğinde,
 - Tıbbi ekipman, mikrodalga fırınlar ve kablosuz LAN cihazları gibi aynı frekans aralığında çalışan diğer ürünlerle radyo parazitine maruz kaldığında.
 - Cihazlar etkin mesafenin içinde olduğunda bile kapılar ve duvarlar gibi engeller ses kalitesini etkileyebilir.
- Bluetooth seçeneğini kullanırken Soundbar'ınızın diğer Bluetooth cihazlarıyla eşlenemeyeceğini unutmayın.
- Bu kablosuz cihaz çalışırken elektriksel parazite neden olabilir.

Bluetooth Power Açık/Kapalı

Bluetooth Power işlevi açıkken ve Soundbar kapalıyken önceden eşlenen Bluetooth cihazı Soundbar ile eşleşmeye çalışırsa Soundbar otomatik açılır.

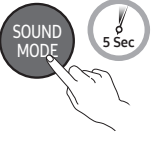
1. Soundbar açıkken uzaktan kumandanın **SOUND MODE** düğmesini 5 saniyeden uzun bir süre boyunca basılı tutun.
2. Soundbar'ın üzerindeki çok renkli LED gösterge ışığı "**Camgöbeği**" renginde yanıp söner.

SOUND MODE düğmesi	LED gösterge	
	<div data-bbox="386 367 610 438">1 Kez Camgöbeği Renginde Yanıp Söner</div>  <p>Açık (Varsayılan)</p>	<div data-bbox="722 367 924 438">1 Kez Kırmızı Renkte Yanıp Söner</div>  <p>Kapalı</p>
Bluetooth Power Açık/Kapalı	Aç → Kapat	

Bluetooth cihazının Soundbar ile bağlantısını kesme

Bluetooth cihazının Soundbar bağlantısını kesebilirsiniz. Talimatlar için Bluetooth cihazının kullanım kılavuzuna bakın.

- Soundbar bağlantısı kesilecektir.
- Soundbar'ın Bluetooth cihazı ile bağlantısı kesilirse Soundbar üzerindeki çok renkli LED gösterge üç kez "**Kırmızı**" renkte yanıp söner.

Soundbar'ın Bluetooth cihazı bağlantısını kesme

Üst paneldeki  (**Kaynak**) düğmesine basın veya uzaktan kumandada "**Bluetooth**" dışındaki modu seçin.

- Bluetooth cihazının Soundbar'dan bir yanıt alması gerektiğinden bağlantının kesilmesi zaman alır. (Bağlantının kesilme süresi Bluetooth cihazına göre farklılık gösterebilir)

Soundbar'ı NFC işleviyle mobil cihaza bağlama

Mobil cihazınızı Soundbar'ın üst kısmındaki NFC algılama alanına yerleştirin.

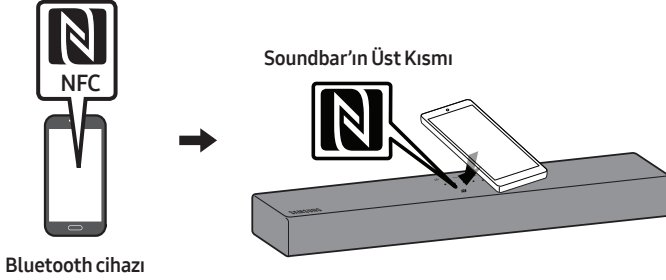

NOTLAR

- Mobil cihazınızda NFC işlevinin açık olduğundan ve ekranın etkin olduğundan emin olun.
- Mobil cihazın NFC'si kart benzetim modundayken Bluetooth bağlantısı kullanılamaz.
- Bluetooth cihazı bağlarken PIN kodu istenirse <0000> girin.
- Soundbar, Hazır durumunda 18 dakika bekleddikten sonra otomatik olarak kapanır.
- Soundbar aşağıdaki koşullar altında Bluetooth aramasını veya bağlantısını doğru şekilde yapamayabilir:
 - Soundbar etrafında kuvvetli bir elektriksel alan varsa.
 - Birkaç Bluetooth cihazı Soundbar ile aynı anda eşlenirse.
 - Bluetooth cihazı kapalıysa, yerinde değilse veya arızalıysa.
- Elektronik cihazlar parazite neden olabilir. Mikrodalga ve kablosuz LAN cihazları gibi elektromanyetik dalgalar yayan cihazlar, Soundbar ana ünitesinden uzak tutulmalıdır.
- Soundbar, SBC verilerini (44,1kHz, 48kHz) destekler.
- Yalnızca A2DP (AV) işlevini destekleyen bir Bluetooth cihazını bağlayın.
- Soundbar ile Bluetooth cihazını eşleştirdiğinizde, cihazın taranmış cihazlar listesinden “[AV] B-Series Soundbar” seçeneğini seçerseniz Soundbar otomatik olarak “Bluetooth” moduna geçer.
 - Sadece Soundbar, Bluetooth cihazının eşlenen cihazları listesinde bulunuyorsa kullanılabilir. (Bluetooth cihazı ve Soundbar en az bir kere önceden eşleştirilmiş olmalıdır.)
- Halihazırda Bluetooth modundaydı ve bir Bluetooth cihazı ile eşleştirilmişse, Soundbar başka bir Bluetooth cihazı ile eşleştirilemez.

10 DUVAR MONTAJINI TAKMA (İSTEĞE BAĞLI)

Kurulum Önlemleri

- Sadece dikey bir duvara takın.
- Sıcaklık veya nemin yüksek olduğu bir yere kurmayın.
- Duvarın ürün ağırlığını taşıyabilecek dayanımda olduğunu doğrulayın. Değilse, duvarı sağlamlaştırın veya başka bir kurulum noktası seçin.
- Duvarınızın türüne (kartonpiyer, demir, ahşap vs.) uygun bağlama vidaları veya dübeller satın alıp bunları kullanın. Mümkünse, destek vidalarını duvar dikmelerine sabitleyin.
- Soundbar'ı monte etmek istediğiniz duvarın türüne ve kalınlığına uygun olarak duvara montaj vidaları satın alın.
 - Çap: M4
 - Uzunluk: 40 mm veya daha uzun önerilir.
- Soundbar'ı duvara takmadan önce üniteden harici cihazlara giden kabloları bağlayın.
- Kurulum yapmadan önce ünitenin kapalı olduğundan ve fişinin güç kaynağına bağlı olmadığından emin olun. Aksi takdirde elektrik çarpmasına neden olabilir.

Duvar Montaj Bileşenleri

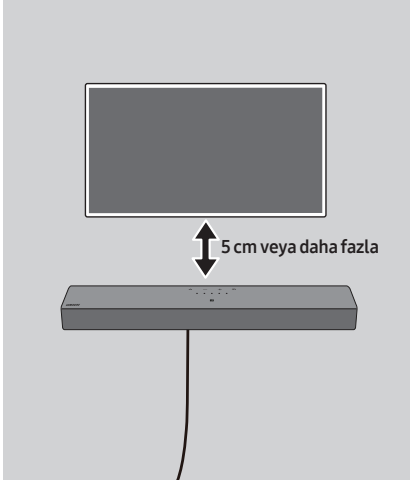

Beton Duvara Montaj için (birlikte verilmez)

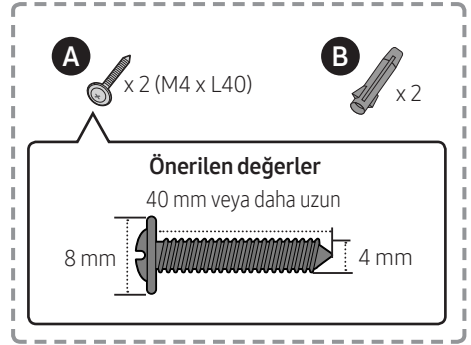

NOT

- Diğer tip duvar montajları farklı türde vida gerektirir.

1.

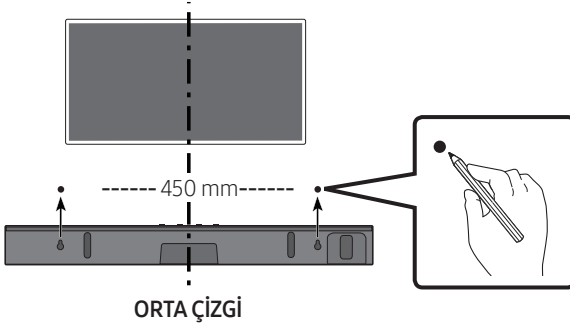

NOTLAR

- Televizyonunuz duvara asılıysa Soundbar'ı televizyonunuzun 5 cm veya daha altına monte edin.
- Deliklerin yerini işaretlemek için kurşun kalem kullanın.

2.

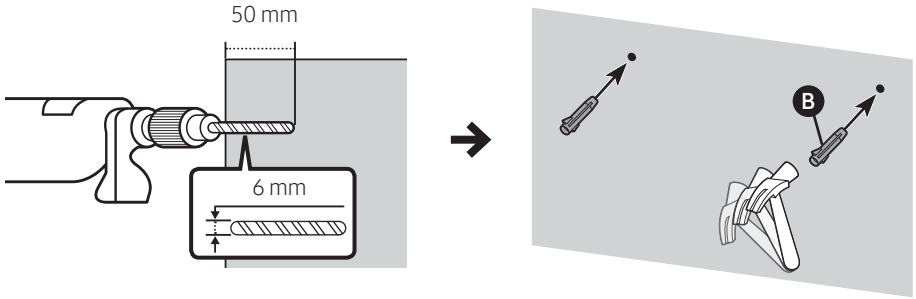

ÖNEMLİ NOT

- Burada gösterilen montaj yöntemi BETON duvarlar içindir. Montaj yöntemleri duvar türüne göre farklılık gösterecektir. Harçsız montaj için, alttaki ahşap direklere vida destek delikleri delmenizi önemle öneririz.

3.

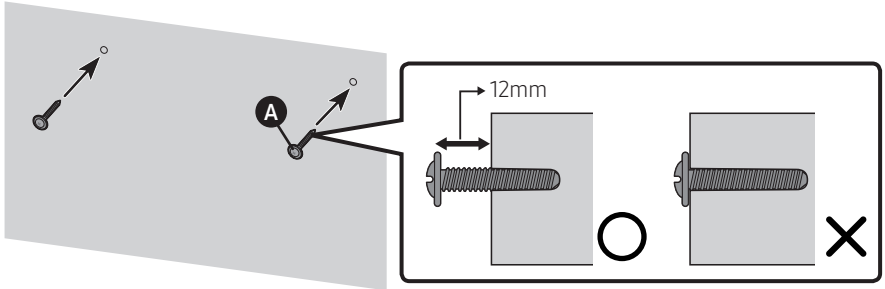

4.

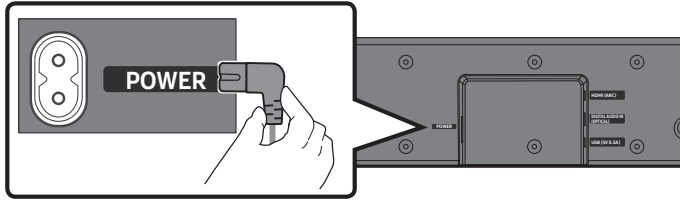

5.

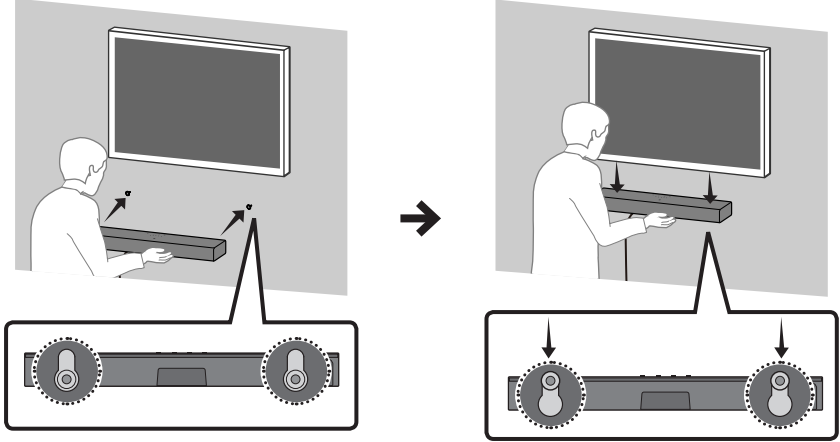

NOT

- Duvar montaj destekleri Soundbar'ın arkasında yer almaktadır.

⚠ DİKKAT

- Duvara sabitlemek için Soundbar'ı yeterli güçle aşağı bastırın. Soundbar, duvara sıkıca sabitlenmemesi halinde yerinden çıkarak yaralanmalara neden olabilir.
- Soundbar'ın darbe almasından kaçının (özellikle alttan). Bu tür darbeler Soundbar'ın duvardan çıkarak yaralanmalara neden olmasına yol açabilir.

11 YAZILIM GÜNCELLEMESİ

Önemli: Yükseltme sonrasında orijinal Ayarları koruyun.

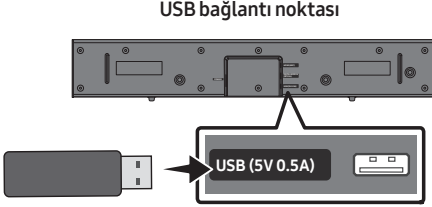

1. Bilgisayarınızın USB bağlantı noktasına bir USB flaş belleği bağlayın.
Önemli: USB flaş belleğinde müzik dosyası olmadığından emin olun. Bu, ürün yazılımı güncellemesinin başarısız olmasına neden olabilir.
2. (www.samsung.com) adresine gidin → Model Numarası Gir seçeneğini belirleyin ve Soundbar'ınızın modelini girin. Kullanım kılavuzları ve indirmeler'i seçin ve en son yazılım dosyasını indirin.
3. İndirilen yazılımı bir USB flaş belleğine kaydedin ve klasörü açmak için "Buraya Çıkart" ögesini seçin.
4. Soundbar'ı kapatın ve yazılım güncellemesinin bulunduğu USB flaş belleği **USB** bağlantı noktasına takın.

5. USB'yi Soundbar'a takın ve USB kaynağına geçiş yapın, yazılım güncellemesi otomatik olarak başlar ve 2 dakika içinde tamamlanır. Güncelleme işlemi sırasında, 5 LED sırayla yanıp sönmeye başlar, ardından 5 LED'in tamamı parlak beyaz renkte yanar ve daha sonra, tekrar sırayla yanıp sönerler. Güncelleme tamamlandığında, camgöbeği göstergesi 3 kez yanıp söner ve Soundbar otomatik olarak yeniden başlatılır.

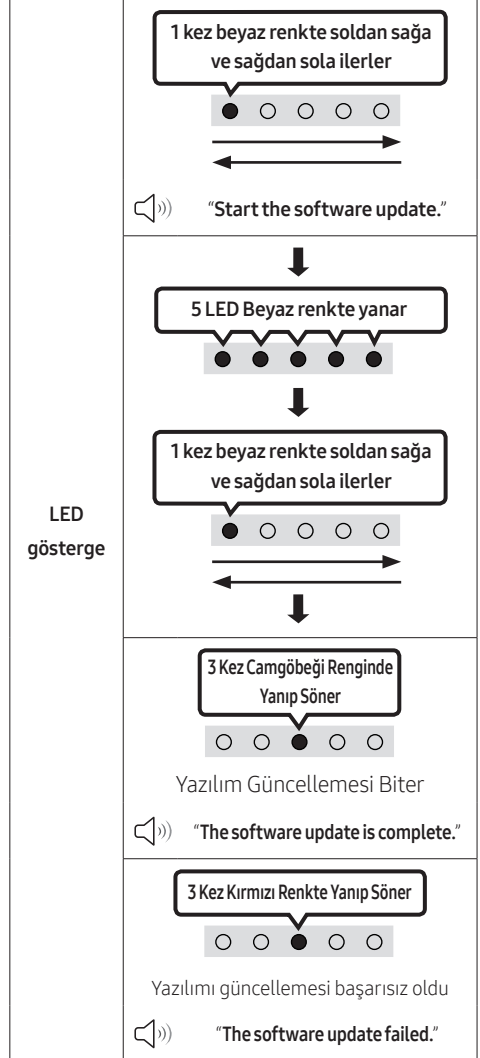

- Bu ürün, DUAL BOOT işlevine sahiptir. Cihaz yazılımı güncellemesi başarısız olursa cihazın yazılımını yeniden güncelleyebilirsiniz.

LED sırayla yanıp sönmüyorsa

1. Soundbar'ı kapatın, güncelleme dosyalarının bulunduğu USB depolama cihazını Soundbar'ın **USB** bağlantı noktasından çıkarıp yeniden takın.
2. Soundbar güç kablosunu çıkarın, yeniden takın ve sonra Soundbar'ı açın.

NOTLAR

- USB depolama cihazında Soundbar tarafından desteklenen ses dosyaları varsa cihaz yazılımının güncellenmesi düzgün çalışmayabilir.
- Güncellemeler gerçekleştirilirken gücü kapatmayın veya USB cihazını çıkarmayın. Cihaz yazılımı güncellemesi tamamlandığında ana ünite otomatik olarak kapatılır.
- Yükseltme sonrasında orijinal Ayarları koruyun. (Ses düzeyi, ses alanı ve benzer ayarları içerir)
 - Ürün yazılımı güncellemesi tamamlandığında, Soundbar otomatik olarak açılır ve sesli kullanıcı arayüzü duyulur. Yazılım güncellemesi başarısız olursa USB belleğinin kusurlu olup olmadığını kontrol edin.
- Mac OS kullanıcıları, USB formatı olarak MS-DOS (FAT) kullanmalıdır.
- USB depolama cihazının üreticisine bağlı olarak, USB cihazı güncelleme için uygun olmayabilir.

Sıfırlama

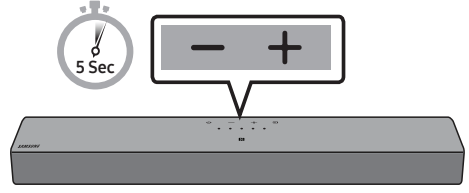

Soundbar açıkken, gövde üzerindeki **– + (Ses Düzeyi)** düğmelerini aynı anda en az 5 saniye boyunca basılı tutun. LED ekranı aşağıda gösterildiği gibi değişir ve Soundbar sıfırlanır.

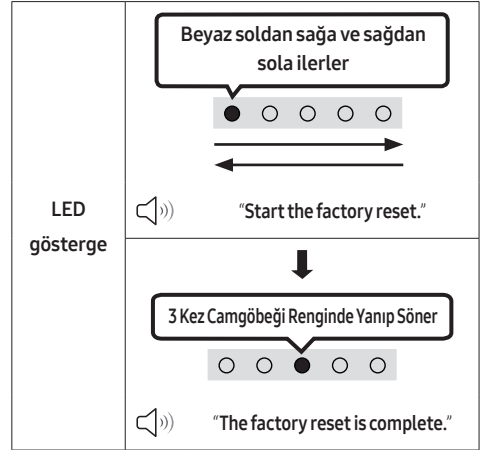

⚠ DİKKAT

- Soundbar'ın tüm ayarları sıfırlanır. Bu işlemi yalnızca sıfırlama gerektiğinde yaptığınızdan emin olun.

12 SORUN GİDERME

Yardım istemeden önce şunu kontrol edin.

Soundbar açılmıyor.

- Soundbar'ın elektrik kablosunun prize doğru takıldığını kontrol edin.

Soundbar düzensiz çalışıyor.

- Elektrik kablosunu çıkarıp tekrar takın.
- Harici cihazı kapatıp açın ve tekrar deneyin.
- Sinyal yoksa Soundbar belirli bir süre sonra otomatik olarak kapanır. Gücü açın. (Bkz. sayfa 9.)

Uzaktan kumanda çalışmıyor.

- Uzaktan kumandayı Soundbar'a doğru tutun.
- Pilleri yenileriyle değiştirin.

Soundbar'dan ses çıkmıyor.

- Soundbar ses düzeyi çok düşüktür veya kapatılmıştır. Ses düzeyini ayarlayın.
- Harici cihaz (STB, Bluetooth cihazı, mobil cihaz vb.) bağlandığında, harici cihaz ses düzeyini ayarlayın.
- TV ses çıkışı olarak Soundbar'ı seçin. (Samsung TV: Ana Sayfa (🏠) → Menü → Ayarlar (⚙️) → Tüm Ayarlar (⚙️) → Ses → Ses Çıkışı → Soundbar öğesini seçin)
- Soundbar'ın kablo bağlantısı gevşek olabilir. Kabloyu çıkarın ve tekrar bağlayın.
- Güç kablosunu tamamen çıkarın, yeniden bağlayın ve gücü açın.
- Ürünü başlatıp tekrar deneyin. (Bkz. sayfa 32.)

TV HDMI (ARC) ile bağlanmıyorsa.

- HDMI kablosunun ARC ucuna doğru bağlandığını kontrol edin. (Bkz. sayfa 17.)
- Bağlı harici cihaz nedeniyle (set üstü alıcı, oyun cihazı vb.) bağlantı yapılamayabilir. Soundbar'ı doğrudan bağlayın.
- TV'de HDMI-CEC etkinleştirilmemiş olabilir. TV menüsünde CEC'yi açın. (Samsung TV: Ana Sayfa (🏠) → Menü → Ayarlar (⚙️) → Tüm Ayarlar (⚙️) → Bağlantı → Harici Cihaz Yöneticisi → Anynet+ (HDMI-CEC) YANİYOR)

Soundbar Bluetooth üzerinden bağlanmıyor.

- Yeni bir cihaz bağlarken, bağlantı için Bluetooth Pairing işlevini seçin. (Uzaktan kumanda **PAIR** düğmesine basın ya da gövdedeki **(Kaynak)** düğmesine en az 5 saniye boyunca basılı tutun.)
- Soundbar başka bir cihaza bağlıysa cihazı değiştirmek için öncelikle bu cihazın bağlantısını kesin.
- Bağlantı yapılacak cihazdaki Bluetooth hoparlör listesini kaldırdıktan sonra tekrar bağlayın. (Samsung TV: Ana Sayfa (🏠) → Menü → Ayarlar (⚙️) → Tüm Ayarlar (⚙️) → Ses → Ses Çıkışı → Bluetooth Hoparlör Listesi)
- Güç kablosunu çıkarıp yeniden bağlayın, ardından tekrar deneyin.
- Ürünü başlatıp tekrar deneyin. (Bkz. sayfa 32.)

Bluetooth ile baęlıyken ses kesiliyor.

- Bluetooth ile baęlanan cihazınız Soundbar'dan ok uzaklaęırsa ses kesilebilir. Cihazı Soundbar'a yaklaętırın.
- Vücudunuzun herhangi bir bölümü Bluetooth alıcısıyla temas halindeyse veya ürün metal eęya üzerine kurulmuşsa ses kesilebilir. Kurulum ortamını ve kullanım koęullarını kontrol edin.

Soundbar TV ile birlikte otomatik olarak açılmıyor.

- TV izlerken Soundbar'ı kapatırsanız TV ile güç senkronizasyonu devre dıęı bırakılır. TV'yi ve Soundbar'ı TV uzaktan kumandasını kullanarak kapatın.

13 LİSANSLAR VE DİęER BİLGİLER



Dolby, Dolby Audio, and the double-D symbol are trademarks of Dolby Laboratories Licensing Corporation. Manufactured under license from Dolby Laboratories. Confidential unpublished works. Copyright © 1992–2019 Dolby Laboratories. All rights reserved.



FOR DTS PATENTS, SEE [HTTP://XPERI.COM/DTS-PATENTS/](http://xperi.com/dts-patents/). MANUFACTURED UNDER LICENSE FROM DTS, INC. AND ITS AFFILIATES. DTS, THE DTS LOGO, AND DIGITAL SURROUND ARE REGISTERED TRADEMARKS OR TRADEMARKS OF DTS, INC. AND ITS AFFILIATES IN THE UNITED STATES AND/OR OTHER COUNTRIES. © DTS, INC. AND ITS AFFILIATES. ALL RIGHTS RESERVED.



The terms HDMI, HDMI High-Definition Multimedia Interface, HDMI Trade dress and the HDMI Logos are trademarks or registered trademarks of HDMI Licensing Administrator, Inc.



The Bluetooth® word mark and logos are registered trademarks owned by Bluetooth SIG, Inc. and any use of such marks by Samsung Electronics Co., Ltd. is under license. Other trademarks and trade names are those of their respective owners.

AB bekleme eko-tasarım düzenlemesiyle ilişkili kapalı mod, bekleme modu ve ağa bağlı bekleme modu hakkında daha fazla bilgi edinmek için lütfen www.samsung.com/global/ecodesign_energy adresini ziyaret edin.

Açık kaynak lisans bildirim

Bu üründe kullanılan Açık Kaynak aşağıdaki web sayfasında bulunabilir (<https://opensource.samsung.com>).

14 HİZMET HAKKINDA ÖNEMLİ NOT

- Bu Kullanma Kılavuzundaki şekiller ve çizimler yalnızca referans amaçlı olarak verilmiştir ve gerçek ürün görünümünden farklı olabilir.
- Aşağıdaki durumlarda servis ücreti alınabilir
(a) talebiniz üzerine bir mühendis geldiğinde ama üründe hiçbir arıza olmadığında (yani bu kullanım kılavuzunu okumadıysanız).
(b) üniteyi bir onarım merkezine getirdiğinizde ama üründe hiçbir arıza olmadığında (yani bu kullanım kılavuzunu okumadıysanız).
- Evinize onarım için gelmeden veya herhangi bir onarım yapılmadan önce servis ücreti size bildirilir.

15 SPESİFİKASYONLAR VE KILAVUZ

Spesifikasyonlar

Model Adı	HW-B400F
USB	5V/0,5A
Weight	2,1 kg
Ebatlar (G x Y x D)	641,0 x 66,5 x 107,0 mm
Çalışma sıcaklığı aralığı	+10°C ila +40°C
Çalışma nem aralığı	10 % ila 80 %, yoğunlaşmayan
Depolama Sıcaklığı aralığı	-20 °C ila +45 °C
Depolama nem aralığı	5 % ila 95 %, yoğunlaşmayan
AMPLİFİKATÖR Maksimum Çıkış Gücü	20W x 2
Desteklenen çalma formatları	LPCM 2ch, Dolby Audio™ (Dolby® Digital desteği), DTS
Bekleme Durumunda Genel Güç Tüketimi (W)	2,0W
Bluetooth Bağlantı Noktası Devre Dışı Bırakma yöntemi	Bluetooth Güç fonksiyonunu kapatmak için SOUND MODE düğmesini en az 5 saniye basılı tutun.

NOTLAR

- Samsung Electronics Co., Ltd, önceden bildirimde bulunmaksızın özellikleri değiştirme hakkını saklı tutmaktadır.
- Ağırlık ve boyutlar yaklaşık değerlerdir.
- İşbu belge ile, Samsung bu radyo ekipmanının 2014/53/EU Direktifine ve ilgili Birleşik Krallık yasal gereksinimlerine uygun olduğunu beyan eder. Uygunluk beyanının tam metni <http://www.samsung.com> internet adresinde bulunabilir; Destek bölümüne gidin ve model adını girin. Bu ekipman, TÜRKİYE’de çalıştırılabilir.
- **KABLOSUZ CİHAZ ÇIKIŞ GÜCÜ**
RF maks verici gücü
100 mW: 2,4 GHz – 2,4835 GHz



[Bu üründeki pillerin doğru atılması]

(Ayrı toplama sistemlerine sahip ülkeler içindir)

Pildeki, kılavuzdaki veya ambalajdaki bu işaret bu üründeki pillerin kullanım ömürlerinin sonunda diğer ev atıkları ile birlikte atılmaması gerektiğini belirtir. Hg, Cd veya Pb kimyasal sembolleri pilin EC Yönetmeliği 2006/66'da belirtilen referans değerlerin üstünde cıva, kadmium veya kurşun içerdiğini gösterir.

Piller düzgün atılmazsa, bu maddeler insan sağlığına veya ortama zarar verebilir.

Doğal kaynakları korumak ve malzemelerin yeniden kullanılmasını özendirme için pilleri diğer atık türlerinden ayırıp bölgenizdeki ücretsiz pil iade sistemiyle geri dönüştürülmesini sağlayın.



Bu Ürünün Doğru Şekilde Atılması (Atık Elektrikli ve Elektronik Cihazlar)

(Ayrı toplama sistemlerine sahip ülkeler içindir)

Ürünün, aksesuarların veya ilgili belgelerin üzerinde bulunan bu işaret, ürünün ve elektronik aksesuarlarının (örn. şarj cihazı, kulaklık, USB kablo) kullanım ömrü sonunda diğer ev atıklarıyla birlikte atılmaması gerektiğini belirtir. Atıkların kontrolsüz olarak imha edilmesinin çevre ve insan sağlığı üzerindeki zararlı etkisini engellemek için lütfen bunu diğer atık türlerinden ayırın ve malzeme kaynaklarının sürdürülebilir şekilde yeniden kullanılabilmesi için geri dönüştürülmesini sağlayın.

Ev kullanıcıları, bu ürünü çevresel açıdan güvenli bir geri dönüştürme işlemi için nereye ve nasıl ulaştıracakları hakkında ayrıntılı bilgi için ürünü satın aldıkları bayi ile veya yerel resmi makamla irtibat kurmalıdır.

İş kullanıcıları tedarikçileri ile irtibat kurup satın alma sözleşmesinin hüküm ve koşullarına bakmalıdır.

Bu ürün ve ürünün elektronik aksesuarları, imha için diğer ticari atıklarla karıştırılmamalıdır.

Samsung'un çevre taahhütleri ve REACH, WEEE, Piller gibi ürüne özgü düzenleme zorunlulukları hakkında bilgi için şu adresi ziyaret edin:

www.samsung.com/uk/aboutsamsung/sustainability/environment/our-commitment/data/

İthalatçı Firma

SAMSUNG

SAMSUNG Electronics İstanbul Pazarlama ve Ticaret LTD. ŞTİ
Flatofis İstanbul İş Merkezi, Otakçılar Cad. Bina
No: 78, Kat:3, No: B3, 34050, Eyüp, İstanbul / Türkiye
Tel: (0212) 467 06 00

Bu ürünün ortalama yaşam süresi 10 yıldır

İmalatçı : (Maetan dong) 129, Samsung-ro, Yeongtong-Gu, Suwon Si.
Gyeonggi-Do 16677 Korea
L V D : Korea Testing Laboratory (KTL)
87, Digital-ro 26-gil, Guro-gu, Seoul, 08389, KOREA, REPUBLIC OF
Tel : +82 2 8601 114 / Fax : +82 2 8601 285
E M C : SEC EMC Laboratory
(Maetan dong) 129, Samsung-ro, Yeongtong-Gu, Suwon Si.
Gyeonggi-Do 16677 Korea
CTK Co.,Ltd.
(Ho-dong), 113, Yejik-ro, Cheoin-gu, Yongin-si, Gyeonggi-do, Korea

© 2025 Samsung Electronics Co., Ltd. All rights reserved.

Contact Samsung world wide

If you have any questions or comments relating to Samsung products, please contact the Samsung customer care Centre.

Samsung Service Centre 📞	Web Site
444 77 11	www.samsung.com/tr/support

AEEE Yönetmeliğine
Uygundur

